



DISHWASHER / LAVAPLATOS / LAVE-VAISSELLE

INSTALLATION MANUAL / MANUAL DE INSTALACION MANUEL D'INSTALLATION

<b>Model Number</b> <b>Número de modelo</b> <b>Numéro de modèle</b>	<b>DWF18V0W</b> <b>DWF18V1B</b> <b>DWF18V3S</b>
---	---

**BEFORE USE, PLEASE READ AND FOLLOW ALL SAFETY RULES  
AND OPERATING INSTRUCTIONS.**

**Avanti has a policy of continuous improvement on its products and reserves the right to change  
materials and specifications without notice.**

Avanti Products LLC  
P.O. Box 520604 - Miami, Florida 33152

[www.avantiproducts.com](http://www.avantiproducts.com)

Telephone: 1-800-220-5570

To prevent accidents, which could cause serious injury or death, as well as machine damage read these instructions before installation and / or use.

<b>Contents</b>	
<b>Important Safety Instructions</b>	<b>3 – 4</b>
<b>Tools Which May Be Needed</b>	<b>5</b>
<b>Materials Which May Be Needed</b>	<b>5</b>
<b>Materials Supplied</b>	<b>6</b>
<b>Materials Supplied In Each Bag</b>	<b>6</b>
<b>Dishwasher Specifications</b>	<b>7</b>
<b>Enclosure Preparation</b>	<b>8</b>
<b>Electrical Preparation</b>	<b>8</b>
<b>Preparation for Installing Mounting Brackets</b>	<b>8</b>
<b>Adjusting Height</b>	<b>9</b>
<b>Preparing the Water Connection</b>	<b>10</b>
<b>Steam Protection Foil</b>	<b>11</b>
<b>Placement of Dishwasher into the opening</b>	<b>12</b>
<b>Drain Hose Connection</b>	<b>12 – 14</b>
<b>Adjusting the Customizable Toe Kick</b>	<b>15</b>
<b>Installer Check List</b>	<b>16</b>
<b>Final Instructions</b>	<b>16</b>
<b>Self Help Hints</b>	<b>16</b>
<b>Instrucciones en Español</b>	<b>17 – 31</b>
<b>Instructions aux Français</b>	<b>32 – 47</b>

## INTRODUCTION

When using the dishwasher, follow carefully precautions in this instruction, especially the safety instructions. These are provided in order to save you, your time and effort and help to ensure optimum dishwasher performance. Be sure to observe all listed warnings and cautions. Look particularly for the icons with exclamation marks inside. The information icon will also provide important references.



### **WARNING:**

Indicates a potentially hazardous situation which, if not avoided, could result in death or serious injury.

### **CAUTION:**

Indicates a potentially hazardous situation which, if not avoided, may result in injury. It may also be used to alert against unsafe practices.

### **Notice:**

Indicates a potentially hazardous situation which, if not avoided, may result in damage to the dishwasher, the table-ware, the equipment or the environment.

## IMPORTANT SAFETY INSTRUCTIONS

In addition to these instructions, the dishwasher shall be installed:

- \* In accordance with all local codes or, in absence of a local code,
- \* In the United States, with the National Electric Code,
- \* In Canada, with the Canadian Electric Code C22.1-latest edition/Provincial and Municipal codes and/or local codes.



Read these installation instructions completely before installing and follow them carefully. Save these installation instructions and pass them on to any future user.

### **⚠ WARNING**

When installing the dishwasher, follow basic precautions, including the following:

- The dishwasher could only be converted from cord-connected to permanently connected by an authorized service representative. (If needed contact your dealer to schedule an authorized service agent for conversion with an appropriate conversion kit)
- Installation and repair should be performed by a qualified installer. Work by unqualified persons could be dangerous and may void the warranty.

**Notice**

The dishwasher should be installed by an insured licensed plumber, contractor or trained installer. Installation performed by persons other than this could result in improper installation and property damage.

- Do not operate the appliance if damaged, malfunctioning, partially dis-assembled or if it has missing or broken parts.
  - Also follow the safety instructions of the user manual.
  - To reduce the risk of electric shock, fire, or injury to persons, the installer must ensure that the dishwasher is completely enclosed at the time of installation.
  - Only connect the dishwasher to the power supply when all installation and plumbing work is complete
  - If the dishwasher is installed in a location that experiences freezing temperatures (e.g. in a vacation home, cabin, etc.), you must drain all the water from the dishwasher's interior. Water system ruptures that occur as a result of freezing are not covered by warranty
- Dishwasher must be secured to adjacent cabinetry using the brackets provided. Failure to do this may cause damage to property or bodily injury

Connect to a properly rated, protected and sized power supply circuit to avoid electrical overload. The dishwasher is designed for an electrical supply of 120 V (volts), 60 Hz (hertz), AC, connected to a dishwasher dedicated, properly grounded electrical circuit with a fuse or breakers rated for 15 amperes. Electrical supply conductors shall be a minimum of # 16 AWG copper wire rated at 75 °C (167 °F) or higher. These requirements must be met to prevent injury and machine damage.

Consult a qualified electrician if in doubt.

- Do not use any extension cord or portable outlet device to connect the dishwasher to a power supply.
- Ensure that any plastic wrappings, bags, small pieces etc. are disposed of safely and kept out of the reach of children. Danger of suffocation!
- Remove the door to the washing compartment when removing an old dishwasher from service or discarding it. Ensure that the appliance presents no danger to children while being stored for disposal.
- Old appliances may contain materials that can be recycled. Please contact your local recycling authority about the possibility of recycling these materials.

**Notice**





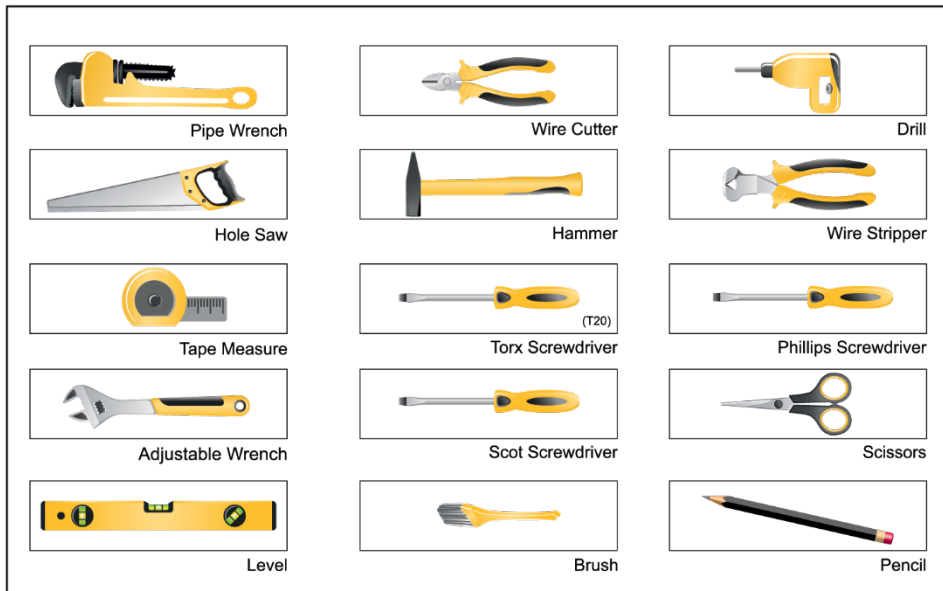

- The dishwasher drain hose must be installed with a drain loop at least 28" (710mm) off the cabinet floor; otherwise the dishwasher may not drain properly.
- This dishwasher is intended for residential use only, and should not be used in commercial establishments.
- New installation - If the dishwasher is a new installation, most of the work must be done before the dishwasher is moved into place.
- Replacement - If the dishwasher is replacing another dishwasher, check the existing dishwasher connections for compatibility with the new dishwasher, and replace parts as necessary.

**TOOLS WHICH MAY BE NEEDED**

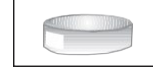

**MATERIALS WHICH MAY BE NEEDED**





















(Additional materials may be required to comply with local codes)

	Hot Water Supply Line - Minimum 3/4" O.D. copper tubing or metal braided dishwasher supply line.
	UL listed conduit connector or strain relief.
	Teflon tape or other pipe thread compound to seal plumbing connections.
	Shut-off valve and fittings appropriate for hot water supply line (copper tubing/compression fitting, or braided hose).
	Silicone Glue
	Silicone Glue

## MATERIALS SUPPLIED

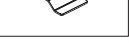
### PARTS SUPPLIED

The parts required for positioning the dishwasher are in plastic bags. Check that all of the following parts are contained in the plastic bags.

a.  — x1	<b>MANUAL BAG</b> The dishwasher comes with a manual bag containing: User manual, Installation manual
b.  — x1	<b>DISHWASHER PARTS BAG 1</b>
c.  — x1	This dishwasher bag comes with the following parts:
d.  — x1	a. Test Strip
e.  — x1	b. Hose Clamp
f.  — x1	<b>DISHWASHER PARTS BAG 2</b>
g.  — x2	c. Mounted Plan
h.  — x4	d. Steam Protection Foil
j.  — x6	e. Side Trim Strips (Left)
k.  — x2	f. Side Trim Strips (Right)
l.  — x1	g. Wooden Door Fixing Strips
m.  — x1	h. Hole Covers
n.  — x2	<b>DISHWASHER PARTS BAG 3</b>
o.  — x2	j. Screws $\varnothing$ 5/32" x 53/32" ( $\varnothing$ 4mm x 42,5mm)
p.  — x2	k. Screws $\varnothing$ 5/32" x 19/32" ( $\varnothing$ 4mm x 15mm)
r.  — x4	l. Mounting Bracket Left
s.  — x1	m. Mounting Bracket Right
t.  — x1	n. Screws $\varnothing$ 5/32" x 27/32" ( $\varnothing$ 4mm x 21,5mm)
v.  — x1	<b>DISHWASHER PARTS BAG 4</b>
y.  — x2	(MODEL DEPENDING)
z.  — x3	o. Toe Kick Bracket
	p. Screws $\varnothing$ 5/32" x 7/32" ( $\varnothing$ 4mm x 6mm)
	r. Plinth Fixing Metal
	s. Adjustable Plinth
	t. Adjustable Plinth Metal (130mm)
	v. Adjustable Plinth Metal (80mm)
	y. Plinth Locking Pins
	<b>DISHWASHER PARTS BAG 5</b>
	(MODEL DEPENDING)
	z. Long Legs

## DISHWASHER SPECIFICATIONS

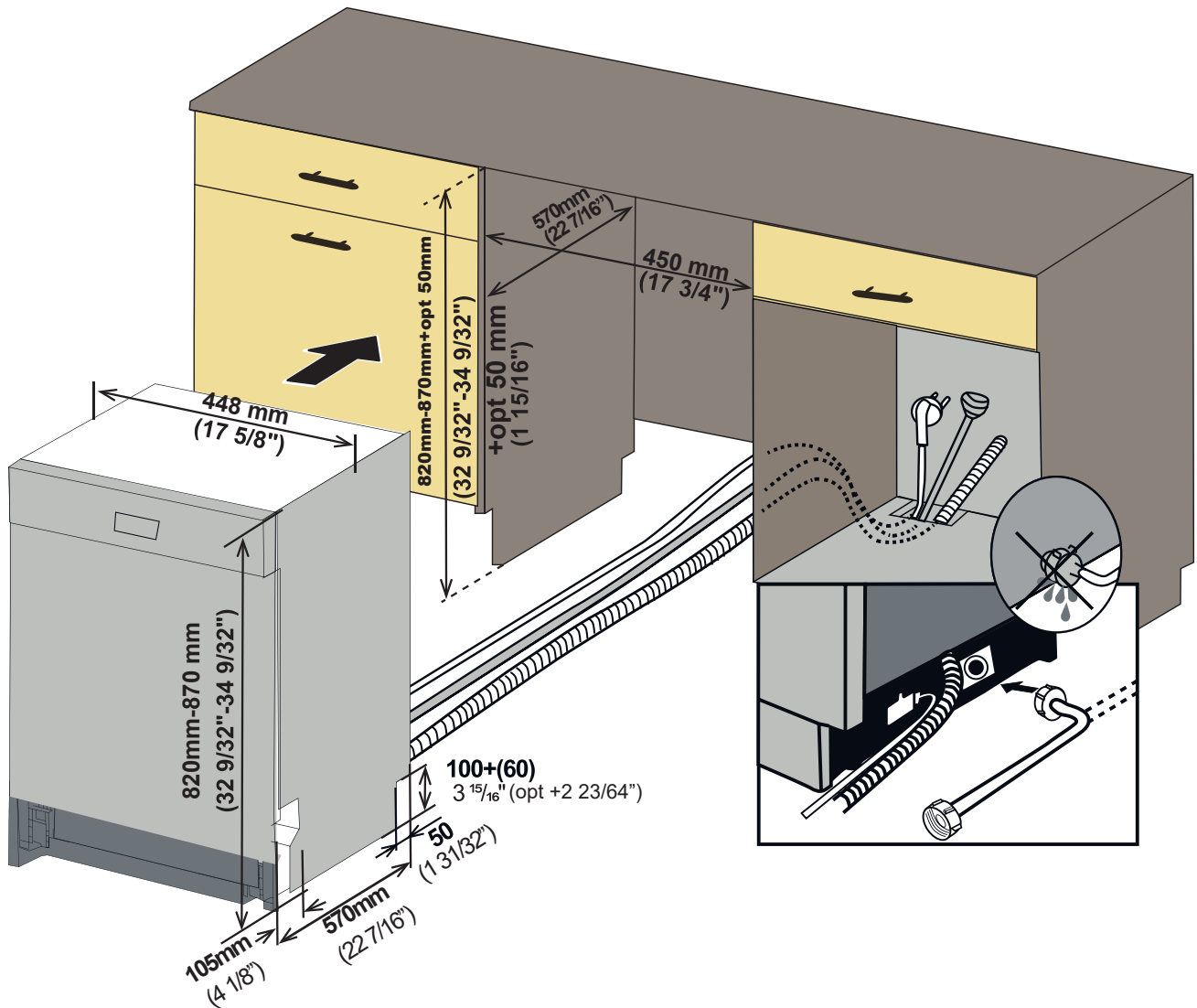

### TECHNICAL FEATURES

<b>Load capacity</b>	10 place settings
<b>Permissible water pressure</b>	43.5 - 145 psi (0.3 - 10 bars)
<b>Electrical connection</b>	120 V (volts), 12 A (amps), 60Hz (hertz)
<b>Total power</b>	1400 W (watts)
<b>Heater power</b>	1100 W (watts)

#### **i** Notice :

Because we continually strive to improve our products, we may change our specifications and design without prior notice.

This device corresponds to the following standards: UL 749 Household Dishwasher Standard.

## ENCLOSURE PREPARATION

### ELECTRICAL PREPARATION WARNING

The dishwasher is designed for an electrical supply of 120 V, 60 Hz, AC, connected to a dishwasher-dedicated, properly grounded electrical circuit with a fuse or breaker rated for 15 amperes.

### PREPARATION FOR INSTALLING MOUNTING BRACKETS

#### WARNING

The mounting brackets in the plastic bag should be used when the dishwasher is installed in the cabinetry. Use of any parts other than mounting brackets may result in damage to property or bodily injury.

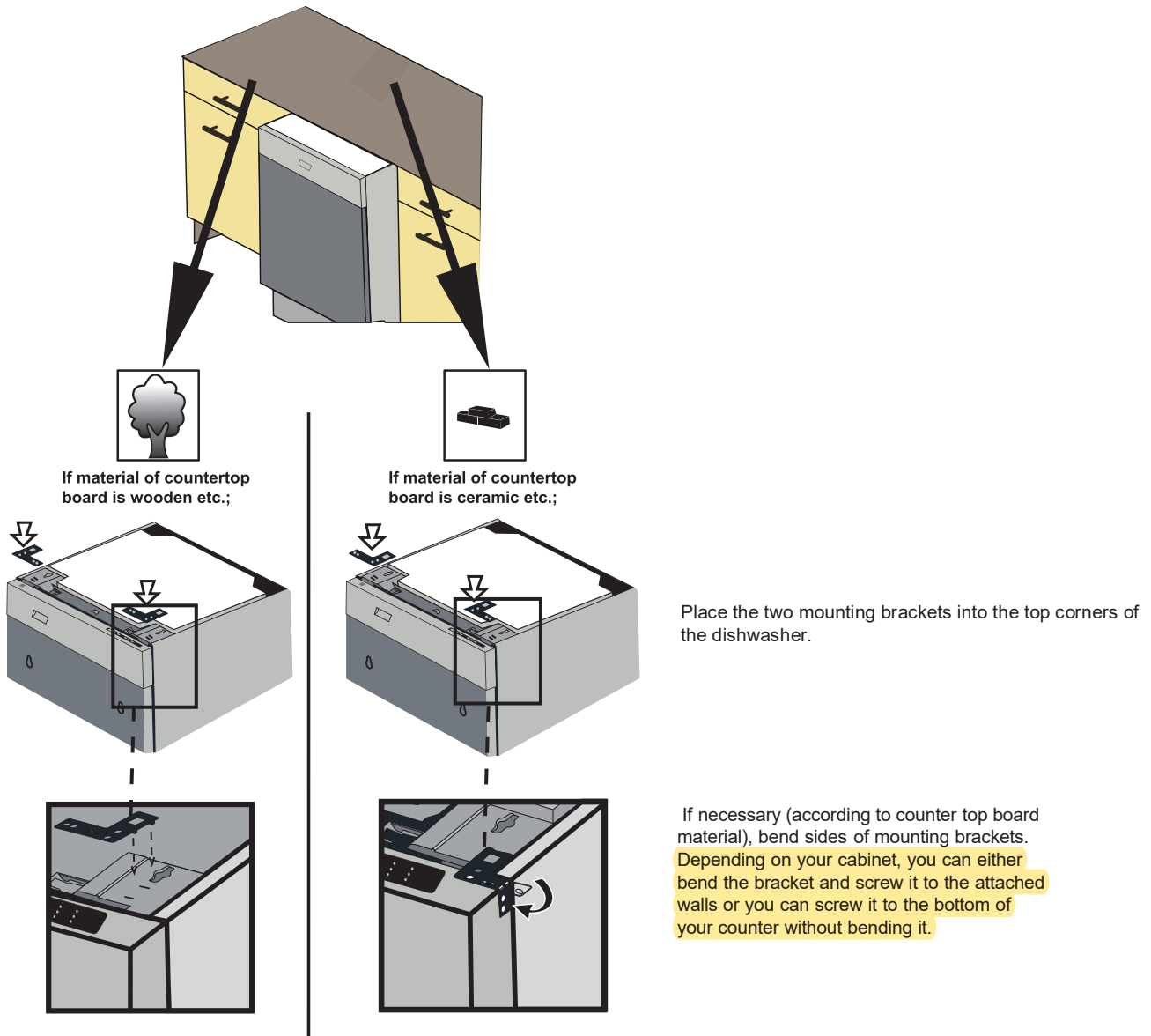



## ADJUSTING HEIGHT

### CAUTION

**First Step:** Before the dishwasher is placed in the cabinetry, the front feet are closed until the end and the dishwasher is placed in the cabinetry.

**Second Step:** Adjust the forefoot level with a flat screwdriver to stabilize the dishwasher and raise it to the enclosure height.

**Third Step:** Adjust the rear foot level by placing a Philips screwdriver into (c) point balance and raise the dishwasher to the enclosure height.

### Notice

- Make sure the dishwasher is plumb and notice dishwasher can be placed with a small clearance under the counter top.
- 
- For front feet; turning the feet in the direction of the black arrows with the flat screwdriver allows the dishwasher to move downwards.
- 
- For rear feet; Turning the Philips screwdriver in the direction of the black arrows will take the dishwasher feet down.

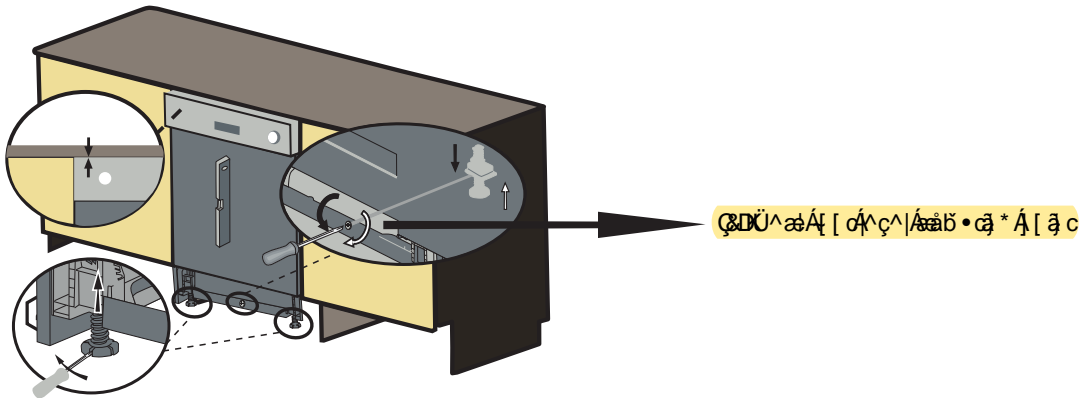

If the height of the enclosure is 33 7/8" to 35 7/8" (860mm-910mm) use short supports as shown in the figure.

ops.(+50) H= 32 9/32" to 34 9/32" (820mm-870mm)

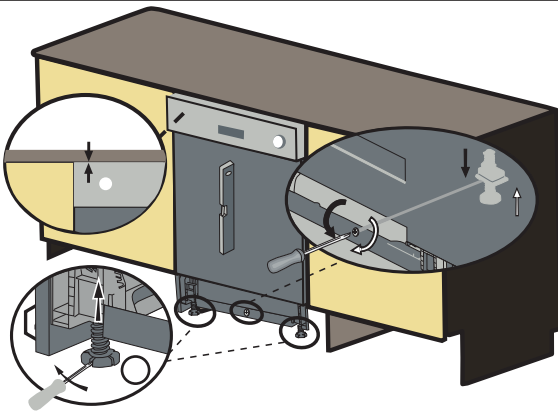

If the height of the enclosure is above 32 9/32" (870mm) use long supports as shown in the figure.

## WATER SUPPLY CONNECTION

Water supply may be connected to the dishwasher in one of two ways:

- With metal braided hose.
- With copper tubing BRAIDED

### HOSE/COPPER TUBING

After connections are made turn on the water supply to check for leaks.



Hot water supply line: Use minimum 3/4" O.D. copper tubing or metal braided dishwasher supply line.

- "Water Inlet valve of dishwasher has 3/4"-11.5NH inlet coupling thread dimension according to ASME B1.20.7-1991.
- When you are buying water inlet hose for your dishwasher, please choose the thread dimension of the inlet hose as compatible with indicated water inlet valve inlet coupling thread dimension (3/4"-11.5NH) of your dishwasher.
- Temperatures required for soldering and sweating will damage the dishwasher's water inlet valve so if any such operation is needed, keep the heat source min. 77/8" (200mm) away from the dishwasher's water inlet valve.
- There should not be any sharp bends in the water line that may restrict the water flow.
- Teflon tape or pipe tread compound must be used for sealing the connection. Before connecting the copper water supply line to the dishwasher, flush it with hot water to clear any foreign material.

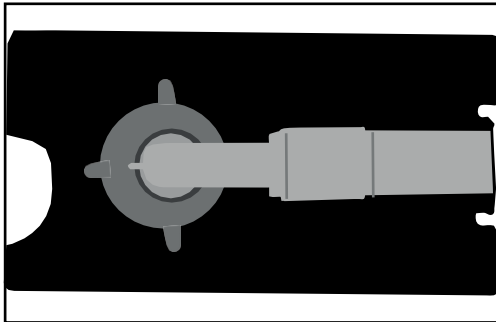

## STEAM PROTECTION FOIL

Steam will be released when the dishwasher door is opened during the operation of the dishwasher and after completion of the working cycle. In order to prevent the resulting steam from collecting and damaging at the underside of the counter top, use a steam protection foil inside the plastic bag.

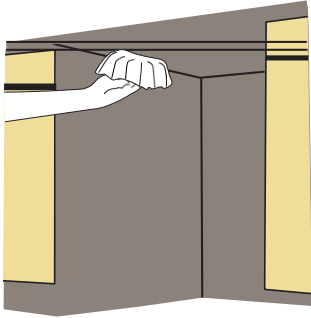

### FITTING THE PROTECTION FOIL

Clean the surface with a damp cloth before applying steam protection to the underside of the counter top.

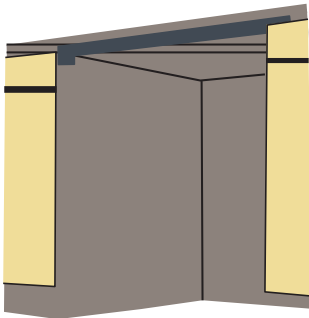
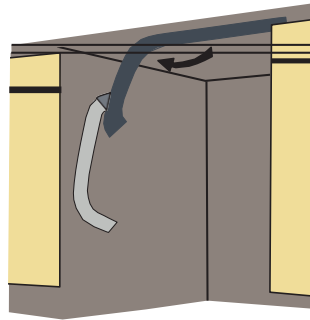
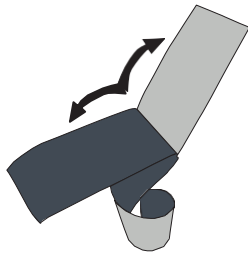

**CAUTION**

Steam protection foil must be applied where the steam escapes when door is first opened. **Failure to install the steam protection foil during installation can lead to damage to the cabinets and countertop.**

## PLACEMENT OF DISHWASHER INTO THE OPENING

Now place the dishwasher into the opening and get ready to connect all hoses and electrical connections according to UL 749 CLAUSE 8.3.3 The installation instructions provided with a cord-connected undercounter appliance shall include the following instructions or equivalent information:

- The power-supply receptacle for the appliance shall be installed in a cabinet or on a wall adjacent to the undercounter space in which the appliance is to be installed;
- There shall be an opening through the partition between the compartments specified in (a) that is large enough for the attachment plug to pass through. The longest dimension of the opening shall not be more than 38 mm (1.5 in);
- The edges of the opening specified in (b) shall, if the partition is wood, be smooth and rounded, or, if the partition is metal, be covered with an edge protector provided for this purpose by the manufacturer; and d) Care shall be exercised, when the appliance is installed or removed, to reduce the likelihood of damage to the power-supply cord.

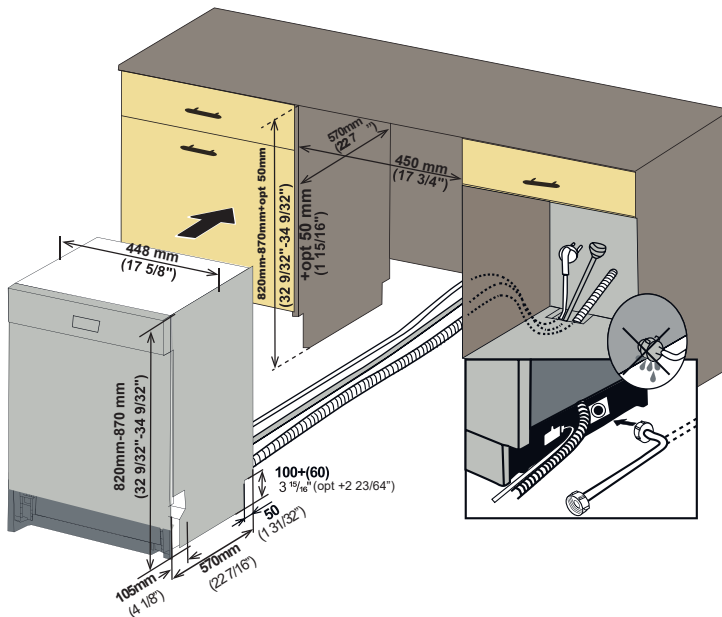

**CAUTION**  
Make sure all hoses are pulled through the side opening of the cabinet, no hoses are kinked and all slack is taken out as shown in the figure.

## DRAIN HOSE CONNECTION, WATER SUPPLY & ELECTRICAL CONNECTIONS

### DRAIN HOSE CONNECTION

- Check the parts on the sink to which the drain hose will be connected.
- There are several ways to insert the drain hose into the drain hose connector of the sink, as shown in the following figures. You must connect the drain hose in accordance with the water pipe installation regulations in your region.

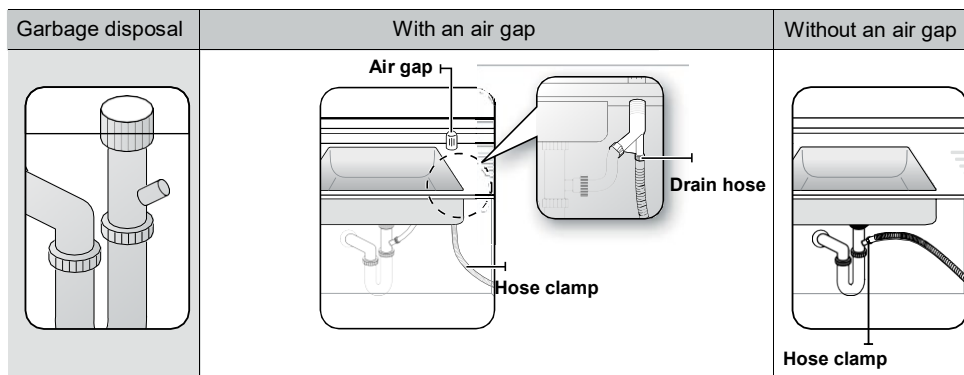

A. Without disposal

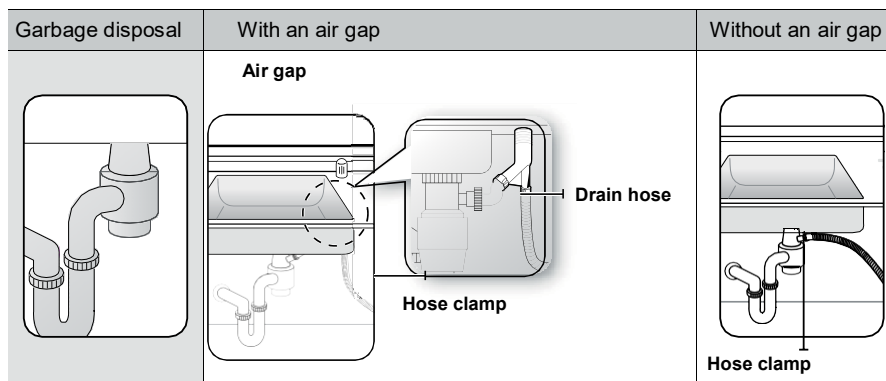

### B. With disposal

3. Check the size of the sink's drain hose connector. If needed, cut the drain hose so its end fits onto the sink connector (5/8 in., 3/4 in. or 1 in. - as shown in C below). If the end of the drain hose does not fit onto the drain hose connector of the sink, use an adaptor purchasable at a plumbing/hardware supply store.

4. Slide a hose clamp over the end of the drain hose. Attach the drain hose to the sink connector, slide the hose clamp to the end of the hose, and then tighten the hose clamp. Note : You must use a hose clamp. Failure to do so may cause water leakage.

5. If there is no air gap, make sure to hang the middle of the drain hose well above the sink cabinet base to prevent backflow (see Figure E below).

6. When drilling a hole for the drain hose on the cabinet wall, take caution not to damage the drain hose by sharp edges of the hole. On wooden walls, use sanding to soften the edges. On metal walls, use insulation tape or duct tape to cover the sharp edges around the hole.

7. Take caution not to damage the drain hose when installing the dishwasher on the floor, wall, or cabinet.

To prevent leaks or drainage problems, make sure the drain hose is not damaged, kinked, or twisted.

8. Do not cut the wrinkled area of the drain hose to fit the size. When arranging the drain hose, take caution not to contact on sharp edges of the cabinet or under-sink.

- Be careful when cutting off the end of the drain hose as there is a risk of injury.

Clean around the sink's drain connection so that it does not damage the hose. Check for any foreign items in the drain hose and remove them.

- When arranging the drain hose, make sure the drain hose is not cut, torn, or broken by any sharp edges of the floor, the product itself, or the cabinet. A damaged drain hose causes a leak.

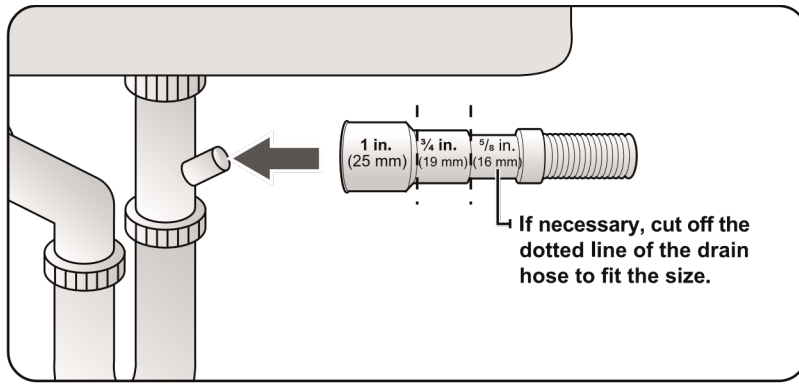

C

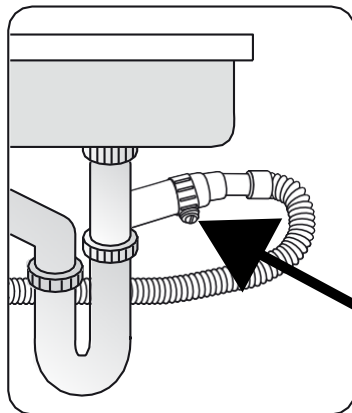

Use hose clamp that shown at the Figure 4. for drain hose assembly to the sink.

D

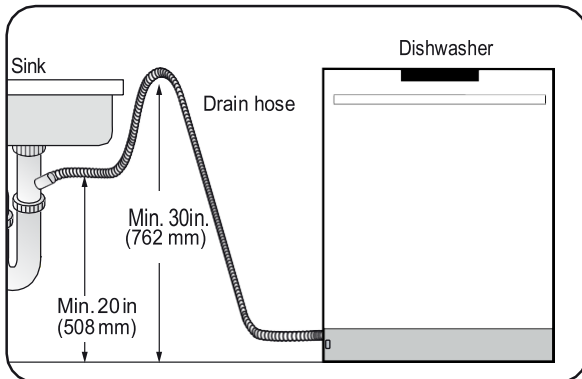

E

## ADJUSTING THE MOVABLE TOE KICK (MODEL DEPENDING)

Now that you have successfully installed the dishwasher, you need to attach the toe kick to the dishwasher. The two-piece toe kick can be adjusted to the height and depth needed for your kitchen.

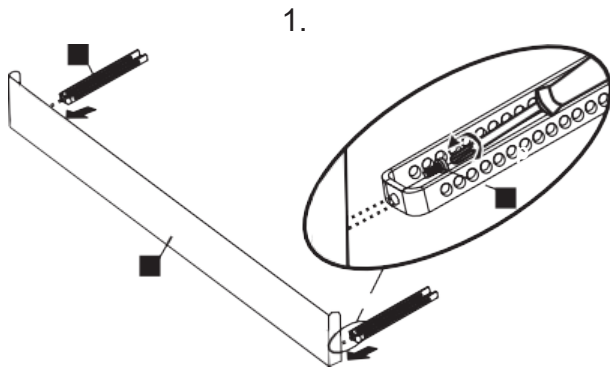

A. If the height is 33 7/8" to 35 7/8" (860mm-910mm) and use short supports; adjustable plinth metal with 80 mm length (v), toe kick brackets(o) are installed. Mounting is done using Screws  $\varnothing$  5/32" x 7/32" ( $\varnothing$  4mm x 6mm) with a Philips Screwdriver.

B. A. If the height is above 35 7/8" (910mm) and use short supports; adjustable plinth metal with 130 mm length (v), toe kick brackets(o) are installed. Mounting is done using Screws  $\varnothing$  5/32" x 7/32" ( $\varnothing$  4mm x 6mm) with a Philips Screwdriver.

2. The adjustable plinth number is determined according to the required distance and assembled to each other.
3. As shown in the Figure, the cylindrical feet of the adjustable plinth are attached to the plinth fixing metal parts and shifted through the cavity of the part.

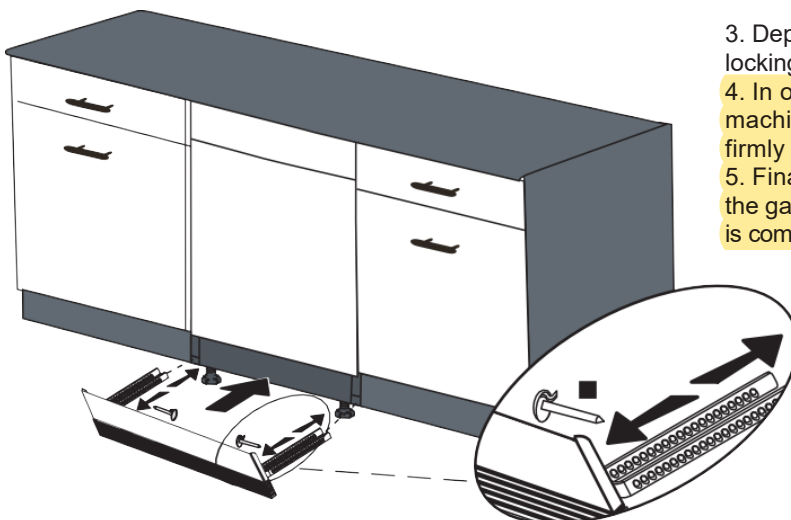
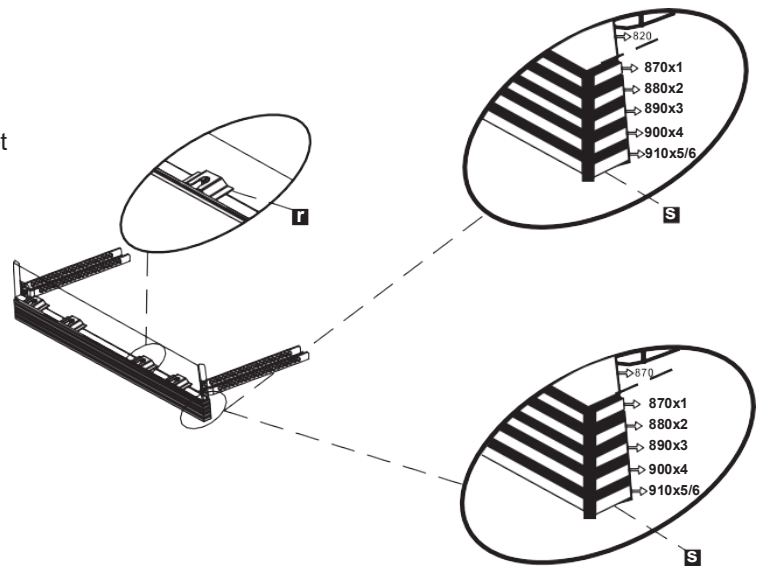

3. Depending on the desired depth, plinth locking(y) is attached to the toe kick bracket(o).
4. In order to place the plinth into the machine, the loose edges shall be pressed firmly towards each other.
5. Finally, Toe kick brackets(o) are attached to the gaps under the machine and the installation is completed.

## INSTALLER CHECKLIST

Your installer must have completed and checked the following:

- The dishwasher is square and level.
- The dishwasher is fastened securely to the cabinetry.
- The dishwasher door opens and closes freely. The dishwasher door must close without hitting any cabinetry or counter top. The inlet water supply is turned on and checked for leaks.
- The drain hose has been connected and checked for leaks. There must be no kinks or obstructions in the drain hose.
- The drain hose must be installed with a 28" (710mm) high drain loop for drain hook-ups without any air removed.
- If the dishwasher drain is hooked up to a garbage disposal, the drain hopper plug must be removed.
- The spray arms are free and rotate freely. The rinse cycle has been run.
- The water level will be below the filter
- screen after the end of the wash program.  
It is normal to find some water in the drain filter area.
- Set the water softener to the correct water hardness for your area. If the dishwasher drain is connected to a garbage disposal, make sure that the drain/hopper plug has been removed.

## FINAL INSTRUCTIONS

1. Press the On/Off button to turn the dishwasher on.
2. Power indicator light comes on.
3. Use the Program Select button to choose a washing program.
4. Start the program with the Start/Pause/ Cancel button.
5. Run the dishwasher through one complete cycle. When the wash cycle is completed, use the On/Off button to turn the dishwasher off.

## SELF HELP HINTS:

The screen does not come on:

Check to make sure the **circuit breaker** to the dishwasher is in the on position. Check to make sure that the Supply cord is plugged.



No Water is coming into the dishwasher: Check to make sure the hot water shut- off is in the ON position.

Water does not drain:

Make sure drain hose is not kinked or comes out of air gap next to the sink. Remove drain hose from disposal making sure plug is removed.

### **Notice :**

If your dishwasher is not operating properly after following these steps: Contact your dealer to schedule an authorized service agent to inspect your new dishwasher for any function related failure. The manufacturer warranty does not cover installation, conversion or customer education service visits.

AVANTI PRODUCTS					
MIAMI,FL 33172 USA		DISHWASHER			
<b>VOLTS</b>	<b>120V AC</b>	<b>HERTZ</b>	<b>60 Hz</b>	<b>PHASE</b>	<b>Single</b>
<b>TOTAL AMPS</b>	<b>12AMPS</b>	<b>MOTOR</b>	<b>0,9A</b>	<b>HEATER</b>	<b>1100W</b>
<b>ID:572244</b>				<b>MADE IN TURKEY</b>	

You will find the model and serial number information on the label located on the right-hand side of the inner door of your dishwasher, as shown above.

### **Notice :**

Please make a copy of your invoice and keep it with this manual and register your dishwasher.

### **Notice :**

If the dishwasher does not operate properly, refer to the self-help hints.



## INTRODUCCIÓN

Cuando use el lavaplatos, siga cuidadosamente las precauciones de estas instrucciones, especialmente las instrucciones de seguridad. Estos se proporcionan para ahorrarle tiempo y esfuerzo y ayudar a garantizar un rendimiento óptimo del lavaplatos. Asegúrese de observar todas las advertencias y precauciones enumeradas. Busque particularmente los iconos con signos de exclamación en el interior. El icono de información también proporcionará referencias importantes.



### **ADVERTENCIA:**

Indica una situación potencialmente peligrosa que, si no se evita, podría provocar la muerte o lesiones graves.

### **PRECAUCIÓN:**

Indica una situación potencialmente peligrosa que, si no se evita, puede provocar lesiones. También se puede utilizar para alertar sobre prácticas inseguras.

### **Aviso:**

Indica una situación potencialmente peligrosa que, si no se evita, puede provocar daños en el lavaplatos, la vajilla, el equipo o el medio ambiente.

## **IMPORTANTE LAS INSTRUCCIONES DE SEGURIDAD**

Además de estas instrucciones, el lavaplatos debe instalarse:

- \* De acuerdo con todos los códigos locales o, en ausencia de un código local,
- \* En los Estados Unidos, con el Código Eléctrico Nacional,
- \* En Canadá, con el Código Eléctrico Canadiense C22.1-última edición / códigos provinciales y municipales y / o códigos locales.



Lea estas instrucciones de instalación completamente antes de instalar y sígalas cuidadosamente. Guarde estas instrucciones de instalación y entréguelas a cualquier usuario futuro.

**⚠ WARNING**

Al instalar el lavaplatos, siga las precauciones básicas, incluidas las siguientes:

- El lavaplatos solo se puede convertir de conectado con cable a conectado permanentemente por un representante de servicio autorizado. (Si es necesario, comuníquese con su distribuidor para programar un agente de servicio autorizado para conversar con un juego de conversión apropiado)
  - La instalación y reparación deben ser realizadas por un instalador calificado. El trabajo realizado por personas no calificadas puede ser peligroso y puede anular la garantía.

**Notice**

El lavaplatos debe ser instalado por un plomero, un contratista o un instalador capacitado con licencia asegurada. La instalación realizada por personas distintas de estas podría resultar en una instalación incorrecta y daños a la propiedad.

- No utilice el aparato si está dañado, no funciona bien, está parcialmente desmontado o si le faltan piezas o están rotas.
- Siga también las instrucciones de seguridad del manual del usuario.
- Para reducir el riesgo de descarga eléctrica, incendio o lesiones a las personas, el instalador debe asegurarse de que el lavaplatos esté completamente cerrado en el momento de la instalación.
- Solo conecte el lavaplatos a la fuente de alimentación cuando todos los trabajos de instalación y plomería estén completos
- Si el lavaplatos está instalado en un lugar que experimenta temperaturas bajo cero (por ejemplo, en una casa de vacaciones, cabaña, etc.), debe drenar toda el agua del interior del lavaplatos. Las roturas del sistema de agua que se producen como resultado de la congelación no están cubiertas por la garantía.
- El lavaplatos debe fijarse a los gabinetes adyacentes usando los soportes provistos. No hacer esto puede causar daños a la propiedad o lesiones corporales

Conéctelo a un circuito de suministro de energía con la clasificación, protección y tamaño adecuados para evitar una sobrecarga eléctrica. El lavaplatos está diseñado para un suministro eléctrico de 120 V (voltios), 60 Hz (Hertz), CA, conectado a un circuito eléctrico específico para lavaplatos, debidamente conectado a tierra con un fusible o disyuntores de 15 amperios. Los conductores de suministro eléctrico deben tener un mínimo de alambre de cobre n. ° 16 AWG con una clasificación de 75 ° C (167 ° F) o superior. Estos requisitos deben cumplirse para evitar lesiones y daños a la máquina. Consulte a un electricista calificado en caso de duda.

- No use ningún cable de extensión o dispositivo de salida portátil para conectar el lavaplatos a una fuente de alimentación.
- Asegúrese de que los envoltorios de plástico, bolsas, piezas pequeñas, etc. se eliminen de forma segura y se mantengan fuera del alcance de los niños. ¡Peligro de asfixia!

- Retire la puerta del compartimiento de lavado cuando retire de servicio un lavaplatos viejo o lo deseche. Asegúrese de que el aparato no presente ningún peligro para los niños mientras se almacena para su eliminación.
- Los electrodomésticos viejos pueden contener materiales que pueden reciclarse. Comuníquese con la autoridad de reciclaje local sobre la posibilidad de reciclar estos materiales.

**Notice**



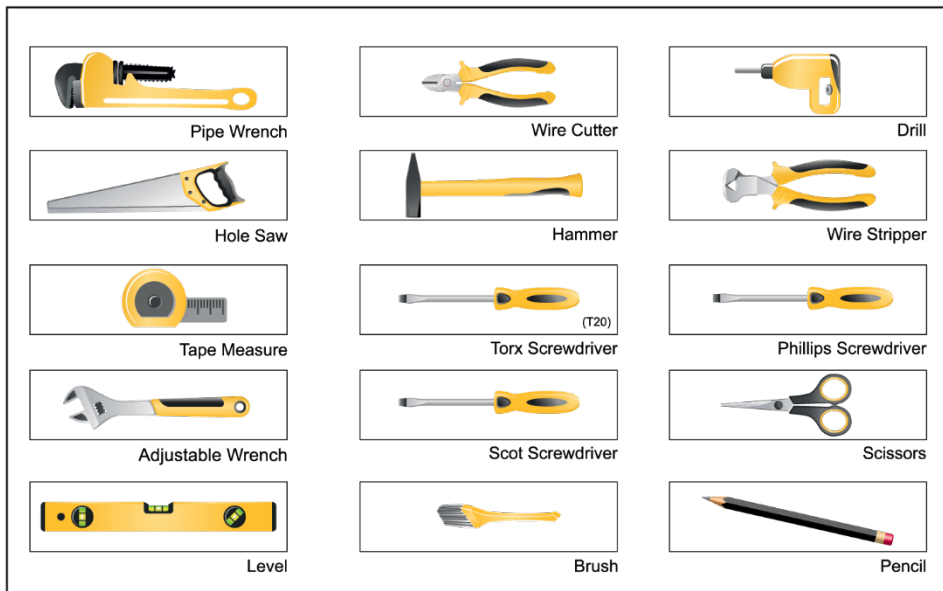

- La manguera de desagüe del lavaplatos debe instalarse con un bucle de desagüe al menos a 28 "(710 mm) del piso del gabinete; de lo contrario, es posible que el lavaplatos no drene correctamente.
  - Este lavaplatos está diseñado para uso residencial únicamente y no debe usarse en establecimientos comerciales.
  - Nueva instalación: si el lavaplatos es una instalación nueva, la mayor parte del trabajo debe realizarse antes de colocar el lavaplatos en su lugar.
- 
- Reemplazo: si el lavaplatos está reemplazando a otro lavaplatos, verifique que las conexiones existentes del lavaplatos sean compatibles con el nuevo lavaplatos y reemplace las piezas según sea necesario.

## HERRAMIENTAS QUE PUEDEN SER NECESARIAS







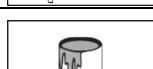













## MATERIALES QUE PUEDEN SER NECESARIOS

(Es posible que se requieran materiales adicionales para cumplir con los códigos locales)

	Línea de suministro de agua caliente: tubería de cobre con un diámetro exterior mínimo de 3/4" o línea de suministro de lavaplatos con trenzado metálico.
	Conector de conducto o alivio de tensión con certificación UL.
	Teflon tape or other pipe thread compound to seal plumbing connections.
	Válvula de cierre y accesorios apropiados para la línea de suministro de agua caliente (tubería de cobre / accesorio de compresión o manguera trenzada).
	Pegamento silicón
	Pegamento silicón

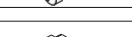
## MATERIALES SUMINISTRADOS

Las piezas necesarias para colocar el lavaplatos están en bolsas de plástico. Compruebe que todas las piezas siguientes estén contenidas en bolsas de plástico.

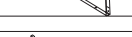
a.  — x1	<b>BOLSA MANUAL</b>
b.  — x1	El lavaplatos viene con una bolsa de manual que contiene: Manual de usuario y manual de instalación,
c.  — x1	<b>BOLSA DE REPUESTOS PARA LAVAPLATOS 1</b>
d.  — x1	Esta bolsa para lavaplatos viene con las siguientes partes:
e.  — x1	a. Tira de prueba
f.  — x1	b. Abrazadera de la manguera
g.  — x2	<b>BOLSA DE REPUESTOS PARA LAVAPLATOS 2</b>
h.  — x4	c. Plano montado
j.  — x6	d. Lámina protectora de vapor
k.  — x2	e. Tiras de molduras laterales (izquierda)
l.  — x1	f. Tiras de molduras laterales (derecha)
m.  — x1	g. Tiras de fijación para puertas de madera
n.  — x2	h. Tapas de agujeros
o.  — x2	<b>BOLSA DE REPUESTOS PARA LAVAPLATOS 3</b>
p.  — x2	j. Tornillos Ø 5/32 "x 53/32" (Ø 4 mm x 42,5 mm)
r.  — x4	n. Tornillos Ø 5/32 "x 19/32" (Ø 4 mm x 15 mm)
s.  — x1	o. Soporte de montaje izquierdo
t.  — x1	p. Soporte de montaje derecho
v.  — x1	n. Tornillos Ø 5/32 "x 27/32" (Ø 4 mm x 21,5 mm)
y.  — x2	<b>BOLSA DE REPUESTOS PARA LAVAPLATOS 4</b>
z.  — x3	(DEPENDIENDO DEL MODELO)
	o. Soporte de la punta del pie
	p. Tornillos Ø 5/32 "x 7/32" (Ø 4 mm x 6 mm)
	u. Zócalo de fijación de metal
	v. Zócalo ajustable
	w. Zócalo ajustable de metal (130 mm)
	v. Zócalo ajustable de metal (80 mm)
	y. Bloqueo de zócalo
	<b>BOLSA DE REPUESTOS PARA LAVAPLATOS 5</b>
	(DEPENDIENDO DEL MODELO)
	z. Piernas largas

## ESPECIFICACIONES DEL LAVAPLATOS

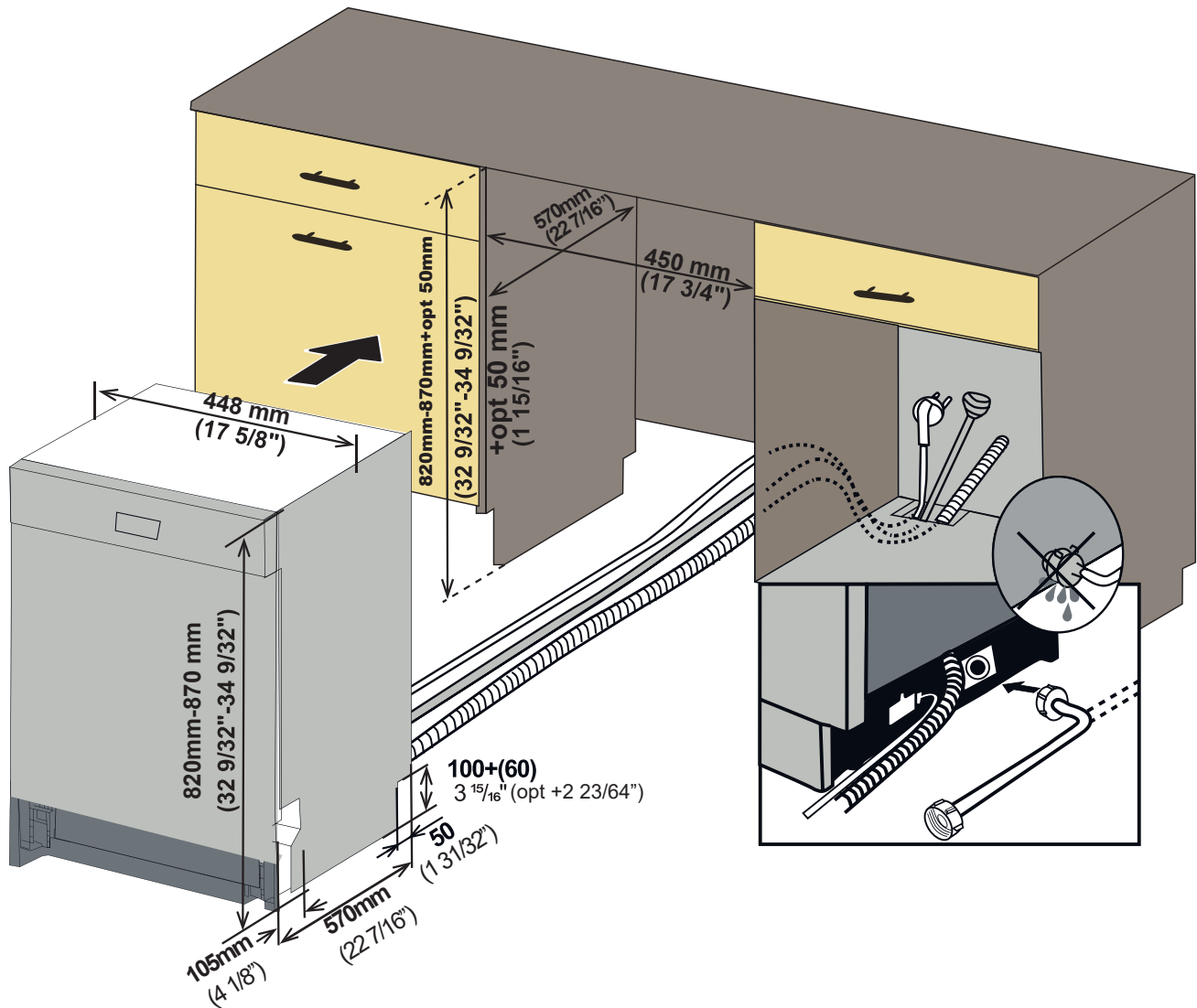

### CARACTERÍSTICAS TÉCNICAS

Capacidad de carga	10 cubiertos
Presión de agua permitida	43,5 - 145 psi (0,3 - 10 bares)
Conexión eléctrica	120 V (voltios), 12 A (amperios), 60 Hz (hercios)
Poder total	1400 W (vatios)
Poder del calentador	1100 W (vatios)

#### **i** Aviso :

Debido a que nos esforzamos continuamente por mejorar nuestros productos, podemos cambiar nuestras especificaciones y diseño sin previo aviso. Este dispositivo cumple con las siguientes normas: Norma UL 749 para lavaplatos domésticos.

## PREPARACIÓN DEL CUBIERTO

### PREPARACION ELECTRICA

#### ⚠ ADVERTENCIA

El lavaplatos está diseñado para un suministro eléctrico de 120 V, 60 Hz, CA, conectado a un circuito eléctrico dedicado al lavaplatos y debidamente conectado a tierra con un fusible o disyuntor de 15 amperios.

### PREPARACIÓN PARA INSTALAR SOPORTES DE MONTAJE

#### ⚠ WARNING

Los soportes de montaje en la bolsa de plástico deben usarse cuando el lavaplatos está instalado en los gabinetes. El uso de piezas que no sean los soportes de montaje puede provocar daños a la propiedad o lesiones corporales.

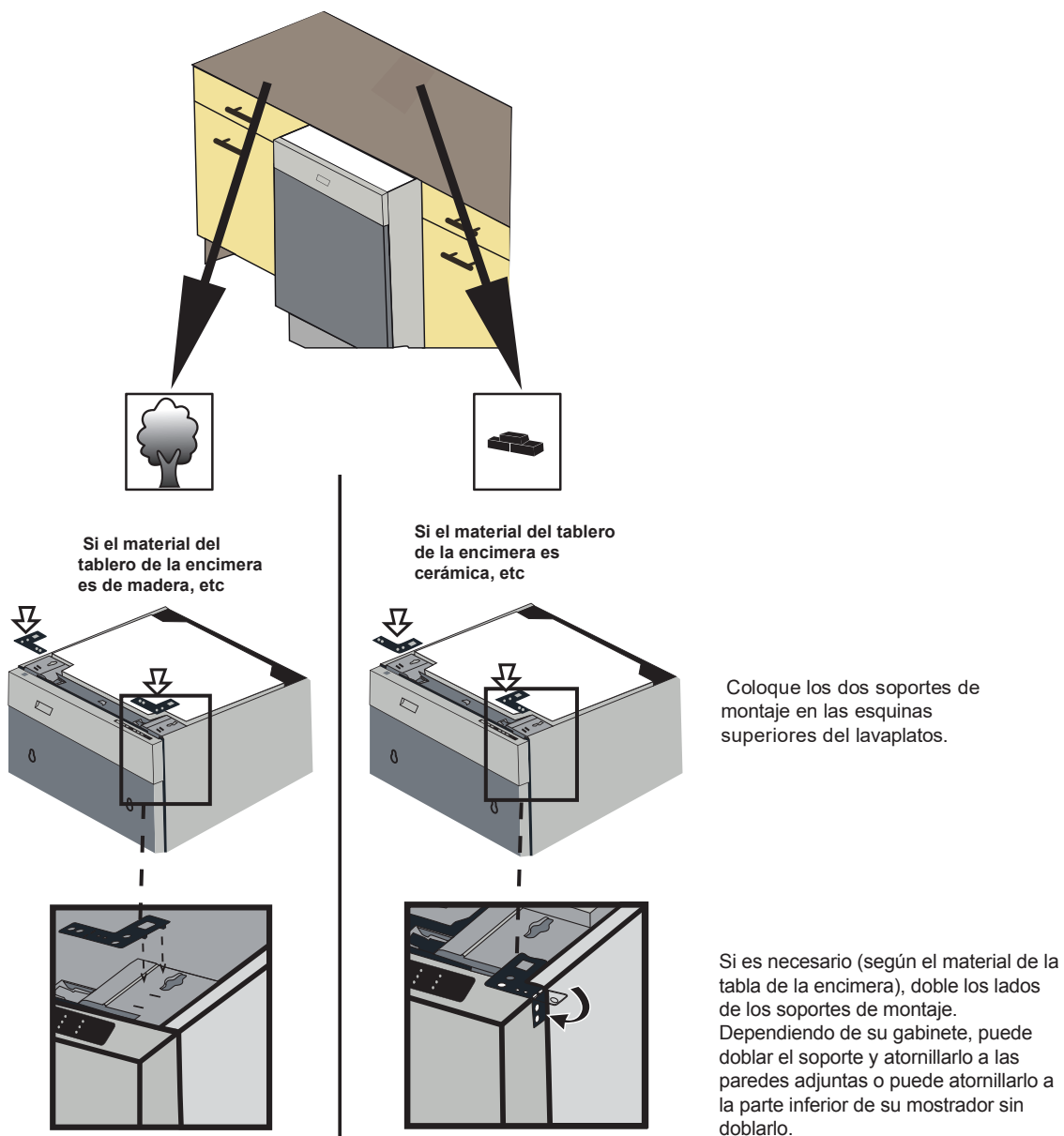

## AJUSTE DE ALTURA

### ⚠ CAUTION

**Primer paso:** Antes de colocar el lavaplatos en el gabinete, las patas delanteras se cierran hasta el final y el lavaplatos se coloca en el gabinete.

**Segundo paso:** Ajuste el nivel del antepié con un destornillador plano para estabilizar el lavaplatos y levántelo a la altura del gabinete.

**Tercer paso:** Ajuste el nivel del pie trasero con un destornillador Philips para equilibrar y elevar el lavaplatos a la altura del armario.

### 📄 Notice

- Asegúrese de que el lavaplatos esté a plomo y tenga en cuenta que el lavaplatos se puede colocar con un pequeño espacio debajo de la encimera.

- Para pies delanteros; girar los pies en la dirección de las flechas negras con el destornillador plano permite que el lavaplatos se mueva hacia abajo.

- Para pies traseros; Si gira el destornillador Philips en la dirección de las flechas negras, bajará el pie del lavaplatos.

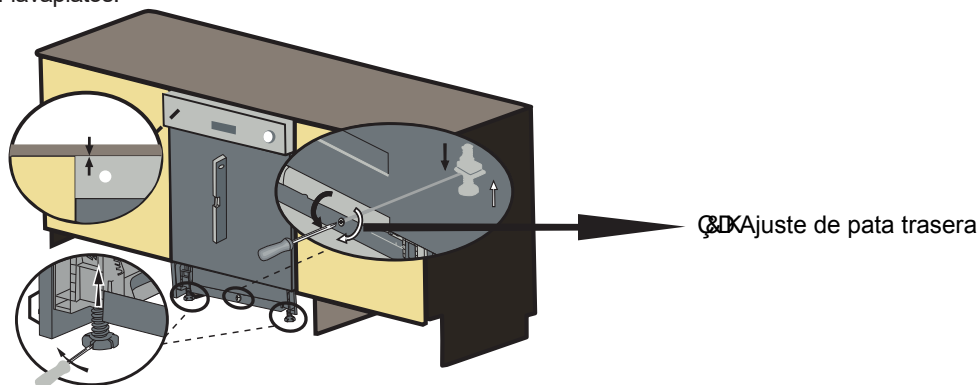

Si la altura del gabinete es de 33 7/8 "a 35 7/8" (860 mm-910 mm), use soportes cortos como se muestra en la figura.

**ops. (+ 50) H = 32 9/32 " - 34 9/32" (820 mm-870**

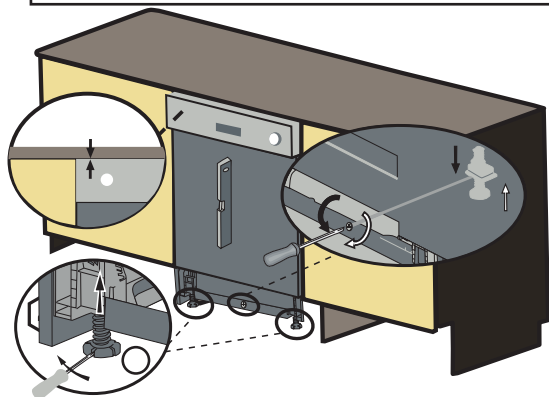

Si la altura del gabinete es superior a 32 9/32 "(870 mm), utilice soportes largos como se muestra en la figura.

## SUMINISTRO DE AGUA CONEXIÓN

El suministro de agua se puede conectar al lavaplatos de dos formas:

- Con manguera trenzada de metal.
- Con tubo de cobre MANGUERA TRENZADA / TUBO DE COBRE

Una vez realizadas las conexiones, abra el suministro de agua para comprobar si hay fugas.





Línea de suministro de agua caliente: Utilice una tubería de cobre de un diámetro exterior mínimo de 3/4" o una línea de suministro de lavaplatos de metal trenzado.

- "La válvula de entrada de agua del lavaplatos tiene una dimensión de rosca de acoplamiento de entrada de 3/4" -11.5NH de acuerdo con ASME B1.20.7-1991.
- Cuando compre una manguera de entrada de agua para su lavaplatos, elija la dimensión de la rosca de la manguera de entrada que sea compatible con la dimensión de la rosca del acoplamiento de entrada de la válvula de entrada de agua indicada (3/4" -11.5NH) de su lavaplatos.
- Temperaturas requeridas para soldar y sudar dañará la válvula de entrada de agua del lavaplatos, por lo que, si se necesita alguna operación de este tipo, mantenga la fuente de calor al mínimo. 77/8" (200 mm) de distancia de la válvula de entrada de agua del lavaplatos.
- No debe haber curvas cerradas en la línea de agua que puedan restringir el flujo de agua.
- Teflón Se debe utilizar cinta o compuesto para la banda de rodadura de la tubería para sellar la conexión. Antes de conectar la línea de suministro de agua de cobre al lavaplatos, enjuáguela con agua caliente para eliminar cualquier material extraño.

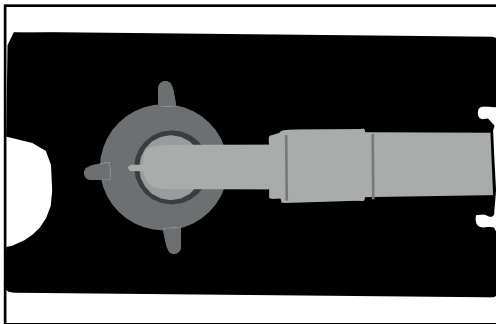

## LÁMINA DE PROTECCIÓN CONTRA VAPOR

Se liberará vapor cuando se abra la puerta del lavaplatos durante el funcionamiento del lavaplatos y después de completar el ciclo de trabajo. Para evitar que el vapor resultante se acumule y dañe en la parte inferior de la encimera, use una lámina protectora contra el vapor dentro de la bolsa de plástico.

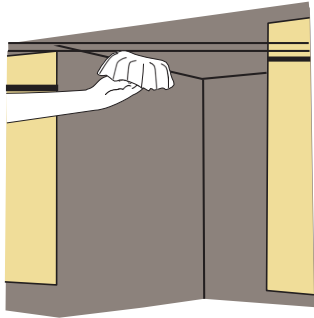

### COLOCACIÓN DE LA LÁMINA DE PROTECCIÓN

Limpie la superficie con un paño húmedo antes de aplicar protección contra vapor en la parte inferior de la encimera.

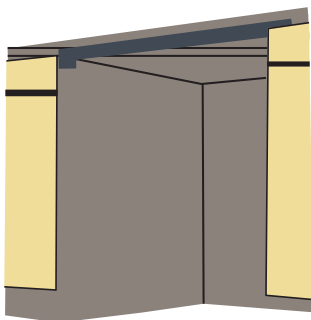
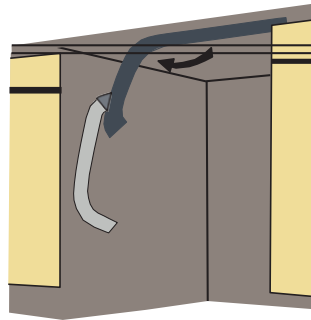
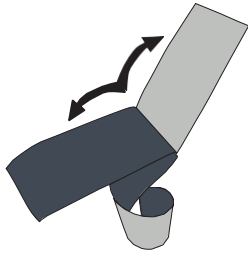

### ⚠ CAUTION

Se debe aplicar una lámina protectora contra el vapor donde el vapor escapa cuando se abre la puerta por primera vez. Si no se instala la lámina protectora contra el vapor durante la instalación, se pueden dañar los gabinetes y la encimera.

## COLOCACIÓN DEL LAVAPLATOS EN LA APERTURA

Ahora coloque el lavaplatos en la abertura y prepárese para conectar todas las mangueras y conexiones eléctricas de acuerdo con UL 749 CLAUSULA 8.3.3 Las instrucciones de instalación provistas con un electrodoméstico debajo del mostrador conectado con cable deben incluir las siguientes instrucciones o información equivalente:

- El receptáculo de la fuente de alimentación para el electrodoméstico se instalará en un gabinete o en una pared adyacente al espacio debajo del mostrador en el que se instalará el electrodoméstico;
- Debe haber una abertura a través de la partición entre los compartimentos especificados en (a) que sea lo suficientemente grande para que pase el tapón de conexión. La dimensión más larga de la abertura no debe superar los 38 mm (1,5 pulgadas);
- Los bordes de la abertura especificada en (b) deberán, si el tabique es de madera, ser lisos y redondeados, o, si el tabique es de metal, estar cubiertos con un protector de borde provisto para este propósito por el fabricante; y d) Se debe tener cuidado, cuando se instale o retire el aparato, para reducir la probabilidad de daños al cable de alimentación.

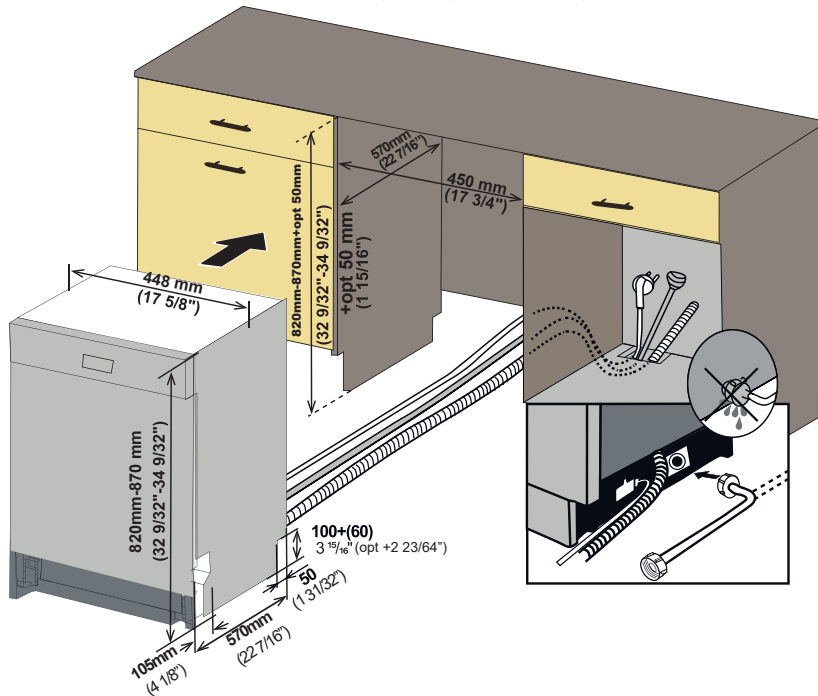

### ⚠️ PRECAUCIÓN

Asegúrese de que todas las mangueras pasen por la abertura lateral del gabinete, que no se doblen las mangueras y que se elimine toda la holgura como se muestra en la figura.

## CONEXIÓN DE LA MANGUERA DE DRENAJE, SUMINISTRO DE AGUA Y CONEXIONES ELÉCTRICAS

### CONEXIÓN DE LA MANGUERA DE DRENAJE

Compruebe las piezas del fregadero a las que se conectará la manguera de desagüe. Hay varias formas de insertar la manguera de drenaje en el conector de la manguera de drenaje del fregadero, como se muestra en las siguientes figuras. Debe conectar la manguera de desagüe de acuerdo con las normas de instalación de tuberías de agua de su región.

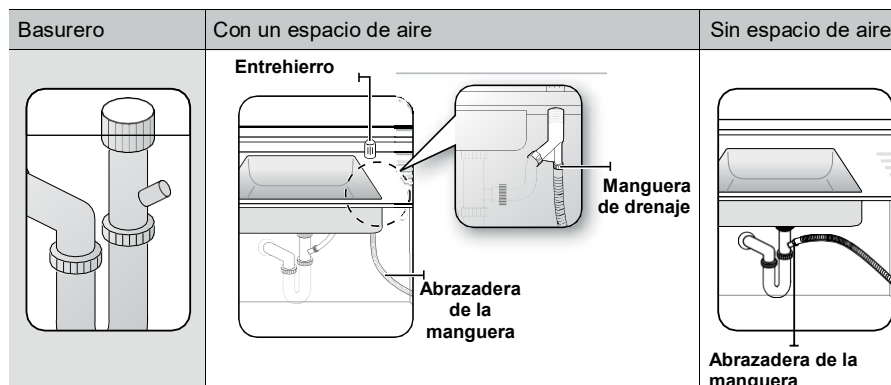

A. Sin eliminación

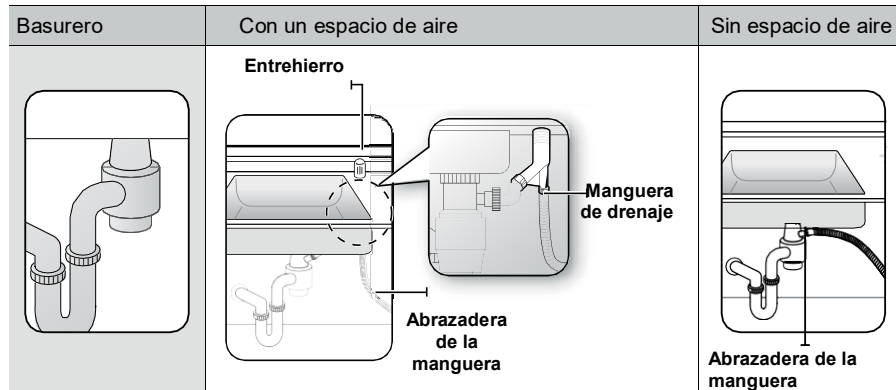

### B. Con eliminación

Verifique el tamaño del conector de la manguera de drenaje del fregadero. Si es necesario, corte la manguera de drenaje de modo que su extremo encaje en el conector del fregadero (5/8 pulg., 3/4 pulg. O 1 pulg., Como se muestra en C a continuación). Si el extremo de la manguera de drenaje no encaja en el conector de la manguera de drenaje del fregadero, use un adaptador que se puede comprar en una tienda de suministros de plomería / ferretería.

Deslice una abrazadera de manguera sobre el extremo de la manguera de drenaje. Conecte la manguera de drenaje al conector del fregadero, deslice la abrazadera de la manguera hasta el extremo de la manguera y luego apriete la abrazadera de la manguera. Nota: debe utilizar una abrazadera de manguera. Si no lo hace, puede producirse una fuga de agua.

Si no hay espacio de aire, asegúrese de colgar el centro de la manguera de desagüe muy por encima de la base del gabinete del fregadero para evitar el reflujo (consulte la Figura E a continuación).

Cuando taladre un orificio para la manguera de drenaje en la pared del gabinete, tenga cuidado de no dañar la manguera de drenaje con los bordes afilados del orificio. En paredes de madera, use lijado para suavizar los bordes. En paredes de metal, use cinta aislante o cinta adhesiva para cubrir los bordes afilados alrededor del agujero.

Tomar tenga cuidado de no dañar la manguera de drenaje al instalar el lavaplatos en el piso, la pared o el gabinete.

Para evitar fugas o problemas de drenaje, asegúrese de que la manguera de drenaje no esté dañada, doblada o torcida.

No corte el área arrugada de la manguera de drenaje para que se ajuste al tamaño. Cuando coloque la manguera de desagüe, tenga cuidado de no tocar los bordes afilados del gabinete o debajo del fregadero.

- Tenga cuidado al cortar el extremo de la manguera de drenaje, ya que existe el riesgo de lesiones. Limpie alrededor de la conexión de drenaje del fregadero para que no dañe la manguera. Compruebe si hay elementos extraños en la manguera de drenaje y retírelos.
- Cuando coloque la manguera de desagüe, asegúrese de que la manguera de desagüe no esté cortada, rasgada o rota por los bordes afilados del piso, el producto en sí o el gabinete. Una manguera de drenaje dañada provoca una fuga.

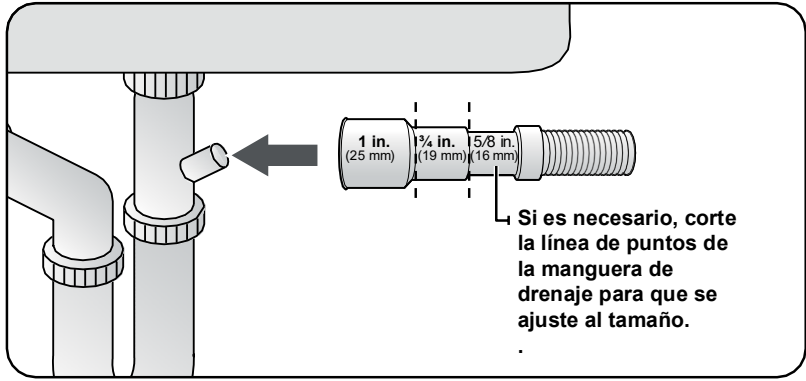

C

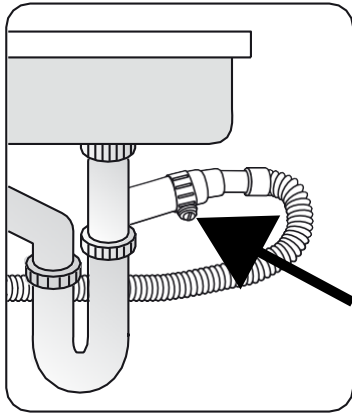

Use la abrazadera de manguera que se muestra en la Figura 4. para el ensamble de la manguera de drenaje al fregadero.

D

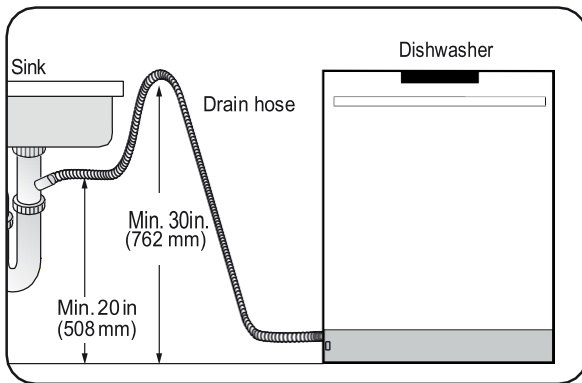

E

## AJUSTE DE LA PATADA MÓVIL (SEGÚN EL MODELO)

Ahora que ha instalado correctamente el lavaplatos, debe colocar la punta del pie en el lavaplatos. La patada de dos piezas se puede ajustar a la altura y profundidad necesario para su cocina.

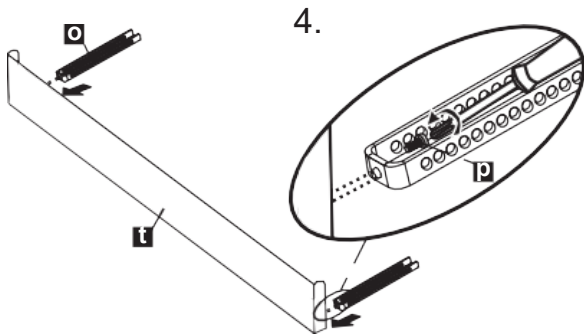

A. Si la altura es de 33 7/8" a 35 7/8" (860 mm-910 mm) y utilice soportes cortos; Zócalo ajustable de metal con 80 mm de longitud (v), se instalan soportes de pie (o). El montaje se realiza mediante tornillos Ø 5/32" x 7/32" (Ø 4 mm x 6 mm) con un destornillador Philips.

B Si la altura es superior a 35 7/8" (910 mm) y utiliza soportes cortos; zócalo ajustable de metal con 130 mm de longitud (v), se instalan soportes de protección (o). El montaje se realiza mediante tornillos Ø 5/32" x 7/32" (Ø 4 mm x 6 mm) con un destornillador Philips.

1. El número de zócalos ajustable se determina de acuerdo con la distancia requerida y se ensambla entre sí.
2. Como se muestra en la Figura, las patas cilíndricas del zócalo ajustable se unen a las piezas metálicas de fijación del zócalo y se desplazan a través de la cavidad de la pieza.

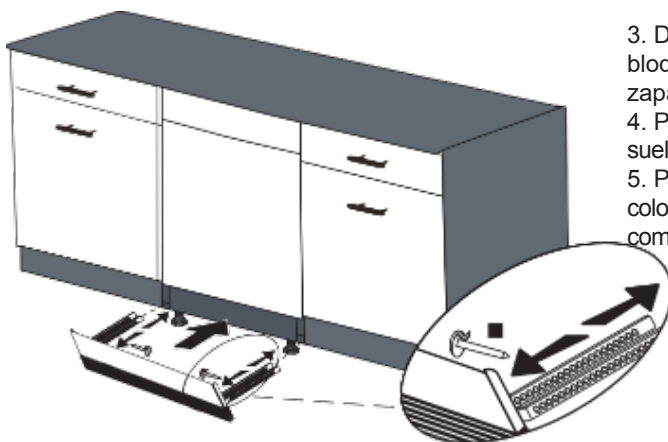
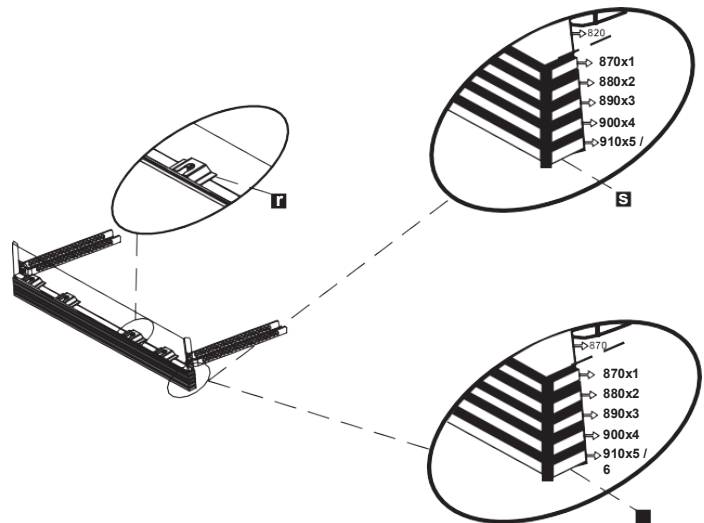

3. Dependiendo de la profundidad deseada, el bloqueo del zócalo (y) se fija al soporte de la zapata (o).
4. Para colocar el zócalo en la máquina, los bordes sueltos deben presionarse firmemente entre sí.
5. Por último, los soportes de los pies (o) se colocan en los huecos debajo de la máquina y se completa la instalación.

## INSTALADORLISTA DE VERIFICACIÓN

Su instalador debe haber completado y verificado lo siguiente:

- El lavaplatos es cuadrado y nivelado.
- El lavaplatos está bien sujeto a los gabinetes.
- La puerta del lavaplatos se abre y se cierra libremente. La puerta del lavaplatos debe cerrarse sin golpear ningún gabinete o encimera. Se abre el suministro de agua de entrada y se comprueba si hay fugas.
- La manguera de desagüe ha sido conectada y revisada para detectar fugas. No debe haber torceduras u obstrucciones en la manguera de drenaje.
- La manguera de drenaje debe instalarse con un bucle de drenaje de 28 "(710 mm) de alto para conexiones de drenaje sin eliminar aire.
- Si el desagüe del lavaplatos está conectado a un triturador de basura, se debe quitar el tapón de la tolva de desagüe.
- Los brazos rociadores están libres y giran libremente. Se ha ejecutado el ciclo de enjuague.
  - The water level will be below the filter
- pantalla una vez finalizada el programa de lavado.  
It is normal to find some water in the drain filter area.
- Configure el ablandador de agua con la dureza del agua correcta para su área. Si el desagüe del lavaplatos está conectado a un triturador de basura, asegúrese de que se haya quitado el tapón del desagüe / tolva.

## INSTRUCCIONES FINALES

Presione el botón de encendido / apagado para encender el lavaplatos.

Se enciende la luz indicadora de energía.

Utilice el botón de selección de programa para elegir un programa de lavado.

Inicie el programa con el botón Inicio / Pausa / Cancelar.

Haga funcionar el lavaplatos a través de un ciclo completo. Cuando se complete el ciclo de lavado, use el botón de encendido / apagado para apagar el lavaplatos.

## SUGERENCIAS DE AUTOAYUDA:

La pantalla no se enciende:

Verifique que el disyuntor del lavaplatos esté en la posición de encendido.

Verifique para asegurarse de que el cable de alimentación esté enchufado.

No entra agua en el lavaplatos: Verifique que el corte de agua caliente esté en la posición ON.



El agua no se drena:

Asegúrese de que la manguera de drenaje no esté doblada o salga del espacio de aire junto al fregadero. Retire la manguera de drenaje de la basura asegurándose de quitar el tapón.

### **Aviso :**

Si su lavaplatos no funciona correctamente después de seguir estos pasos: Comuníquese con su distribuidor para programar un agente de servicio autorizado para que inspeccione su nuevo lavaplatos por cualquier falla relacionada con la función.

La garantía del fabricante no cubre las visitas de servicio de instalación, conversión o educación del cliente.

AVANTI PRODUCTS		MIAMI, FL 33172 USA		DISHWASHER					
VOLTS	120V AC	HERTZ	60 Hz	PHASE	Single				
TOTAL AMPS	12AMPS	MOTOR	0,9A	HEATER	1100W				
				ID:572244	MADE IN TURKEY				

Encontrará la información del modelo y el número de serie en la etiqueta ubicada en el lado derecho de la puerta interior de su lavaplatos, como se muestra arriba.

### **Aviso :**

Haga una copia de su factura y consérvela con este manual y registre su lavaplatos.

### **Aviso :**

Si el lavaplatos no funciona correctamente, consulte las sugerencias de autoayuda.

## INTRODUCTION

Lorsque vous utilisez le lave-vaisselle, suivez attentivement les précautions de cette instruction, en particulier les consignes de sécurité. Celles-ci sont fournies afin de vous faire gagner du temps, de gagner du temps et de réduire vos efforts et de garantir des performances optimales du lave-vaisselle. Assurez-vous de respecter tous les avertissements et mises en garde répertoriés. Recherchez en particulier les icônes avec des points d'exclamation à l'intérieur. L'icône d'information fournira également des références importantes.



### **AVERTISSEMENT:**

Indique une situation potentiellement dangereuse qui, si elle n'est pas évitée, pourrait entraîner la mort ou des blessures graves.

### **MISE EN GARDE:**

Indique une situation potentiellement dangereuse qui, si elle n'est pas évitée, peut entraîner des blessures. Il peut également être utilisé pour alerter contre des pratiques dangereuses.

### **Remarquer:**

Indique une situation potentiellement dangereuse qui, si elle n'est pas évitée, peut entraîner des dommages au lave-vaisselle, à la vaisselle, à l'équipement ou à l'environnement.

### **IMPORTANT CONSIGNES DE SÉCURITÉ**

En plus de ces instructions, le lave-vaisselle doit être installé:

- \* Conformément à tous les codes locaux ou, en l'absence de code local,
- \* Aux États-Unis, avec le National Electric Code,
- \* Au Canada, avec la dernière édition du Code canadien de l'électricité C22.1 / les codes provinciaux et municipaux et / ou les codes locaux.



Lisez complètement ces instructions d'installation avant de procéder à l'installation et suivez-les attentivement. Conservez ces instructions d'installation et transmettez-les à tout futur utilisateur.



**⚠ WARNING**

Lors de l'installation du lave-vaisselle, suivez les précautions de base, notamment les suivantes:

- Le lave-vaisselle ne peut être converti de connecté par cordon à connecté en permanence que par un représentant de service autorisé. (Si nécessaire, contactez votre revendeur pour programmer un agent de service agréé pour une conversation avec un kit de conversion approprié)
- L'installation et la réparation doivent être effectuées par un installateur qualifié. Le travail effectué par des personnes non qualifiées peut être dangereux et annuler la garantie.

**Notice**

Le lave-vaisselle doit être installé par un plombier agréé, un entrepreneur ou un installateur qualifié. Une installation effectuée par des personnes autres que celles-ci peuvent entraîner une mauvaise installation et des dommages matériels.

- N'utilisez pas l'appareil s'il est endommagé, défectueux, partiellement démonté ou s'il a des pièces manquantes ou cassées.
- Suivez également les consignes de sécurité du manuel d'utilisation.
- Pour réduire le risque d'électrocution, d'incendie ou de blessures corporelles, l'installateur doit s'assurer que le lave-vaisselle est complètement fermé au moment de l'installation.
- Ne connectez le lave-vaisselle à l'alimentation électrique que lorsque tous les travaux d'installation et de plomberie sont terminés
- Si le lave-vaisselle est installé dans un endroit soumis à des températures glaciales (par exemple dans une maison de vacances, une cabane, etc.), vous devez vidanger toute l'eau de l'intérieur du lave-vaisselle. Les ruptures du système d'eau causées par le gel ne sont pas couvertes par la garantie
- Le lave-vaisselle doit être fixé aux armoires adjacentes à l'aide des supports fournis. Le non-respect de cette consigne peut entraîner des dommages matériels ou des blessures corporelles

Connectez-vous à un circuit d'alimentation correctement évalué, protégé et dimensionné pour éviter une surcharge électrique. Le lave-vaisselle est conçu pour une alimentation électrique de 120 V (volts), 60 Hz (hertz), CA, connecté à un circuit électrique dédié au lave-vaisselle, correctement mis à la terre avec un fusible ou des disjoncteurs de 15 ampères. Les conducteurs d'alimentation électrique doivent être constitués d'au moins un fil de cuivre n ° 16 AWG évalué à 75 ° C (167 ° F) ou plus. Ces exigences doivent être respectées pour éviter les blessures et les dommages à la machine. Consultez un électricien qualifié en cas de doute.

- N'utilisez pas de rallonge ni de prise de courant portable pour connecter le lave-vaisselle à une alimentation électrique.
- Assurez-vous que tous les emballages en plastique, sacs, petits morceaux, etc. sont jetés en toute sécurité et hors de la portée des enfants. Risque d'étouffement!

- Retirez la porte du compartiment de lavage lors de la mise hors service d'un ancien lave-vaisselle ou de sa mise au rebut. Assurez-vous que l'appareil ne présente aucun danger pour les enfants lors de son stockage en vue de son élimination.
- Les vieux appareils peuvent contenir des matériaux recyclables. Veuillez contacter votre autorité de recyclage locale au sujet de la possibilité de recycler ces matériaux.

 Notice





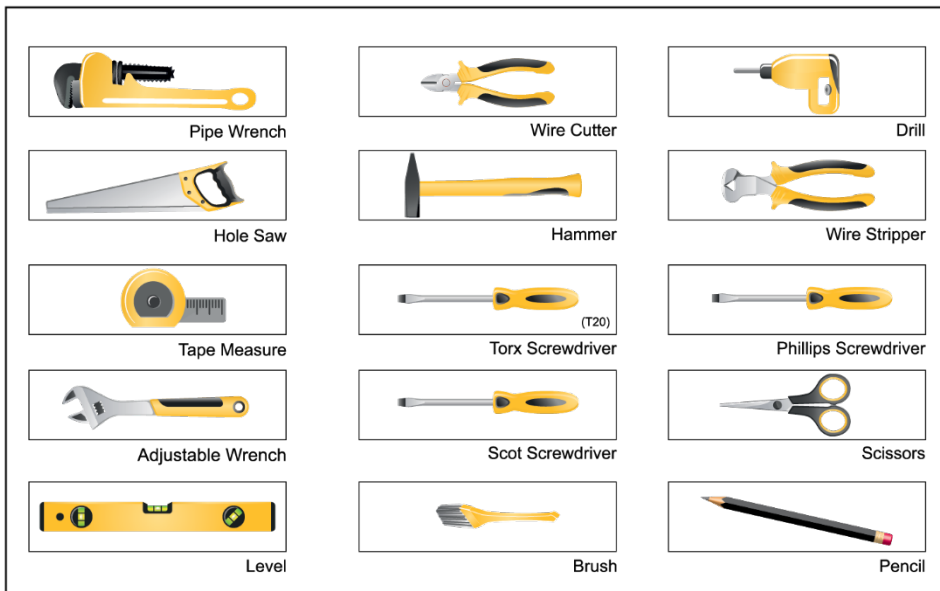

- Le tuyau de vidange du lave-vaisselle doit être installé avec une boucle de vidange à au moins 28 "(710 mm) du plancher de l'armoire; Sinon, le lave-vaisselle pourrait ne pas se vidanger correctement.
- Ce lave-vaisselle est destiné à un usage résidentiel uniquement et ne doit pas être utilisé dans des établissements commerciaux.
- Nouvelle installation - Si le lave-vaisselle est une nouvelle installation, la plupart des travaux doivent être effectués avant que le lave-vaisselle ne soit mis en place.
- Remplacement - Si le lave-vaisselle remplace un autre lave-vaisselle, vérifiez la compatibilité des connexions existantes du lave-vaisselle avec le nouveau lave-vaisselle et remplacez les pièces si nécessaire.

## OUTILS POUVANT ÊTRE NÉCESSAIRES





















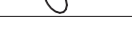

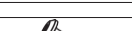
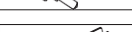

## MATÉRIAUX QUI PEUVENT ÊTRE NÉCESSAIRES

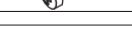
(Des matériaux supplémentaires peuvent être nécessaires pour se conformer aux codes locaux)

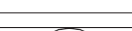
	Conduite d'alimentation en eau chaude - Tubes en cuivre de diamètre extérieur minimum de 3/4 po ou canalisation d'alimentation tressée en métal pour lave-vaisselle.
	Connecteur de conduit ou décharge de traction homologué UL.
	Teflon tape or other pipe thread compound to seal plumbing connections.
	Vanne d'arrêt et raccords appropriés pour la conduite d'alimentation en eau chaude (tube en cuivre / raccord à compression ou tuyau tressé).
	Colle silicone
	Colle silicone

## MATÉRIEL FOURNI

Les pièces nécessaires au positionnement du lave-vaisselle sont dans des sacs en plastique. Vérifiez que toutes les pièces suivantes sont contenues dans des sacs en plastique.

<p>a.  x1</p>	<p><b>SAC MANUEL</b> Le lave-vaisselle est livré avec un sac manuel contenant: Manuel d'utilisation et Manuel d'installation</p>
<p>b.  x1</p>	<p><b>SAC DE PIÈCES POUR LAVE-VAISSELLE 1</b> Ce sac pour lave-vaisselle comprend les pièces suivantes:</p>
<p>c.  x1</p>	<p>a. Bandelette de test</p>
<p>d.  x1</p>	<p>b. Collier de serrage</p>
<p>e.  x1</p>	<p><b>SAC DE PIÈCES POUR LAVE-VAISSELLE 2</b></p>
<p>f.  x1</p>	<p>c. Plan monté</p>
<p>g.  x2</p>	<p>d. Feuille de protection contre la vapeur</p>
<p>h.  x4</p>	<p>e. Bandes de garniture latérales (gauche)</p>
<p>j.  x6</p>	<p>f. Bandes de garniture latérales (droite)</p>
<p>k.  x2</p>	<p>g. Bandes de fixation de porte en bois</p>
<p>l.  x1</p>	<p>h. Couvercles de trous</p>
<p>m.  x2</p>	<p><b>SAC DE PIÈCES POUR LAVE-VAISSELLE 3</b></p>
<p>n.  x1</p>	<p>j. Vis Ø 5/32 "x 53/32" (Ø 4mm x 42,5mm)</p>
<p>o.  x2</p>	<p>q. Vis Ø 5/32 "x 19/32" (Ø 4mm x 15mm)</p>
<p>p.  x2</p>	<p>r. Support de montage gauche</p>
<p>q.  x2</p>	<p>s. Support de montage droit</p>
<p>r.  x2</p>	<p>n. Vis Ø 5/32 "x 27/32" (Ø 4mm x 21,5mm)</p>
<p>s.  x2</p>	<p><b>SAC DE PIÈCES POUR LAVE-VAISSELLE 4</b> (MODÈLE SELON)</p>
<p>t.  x4</p>	<p>o. Support de coup de pied</p>
<p>u.  x2</p>	<p>p. Vis Ø 5/32 "x 7/32" (Ø 4mm x 6mm)</p>
<p>v.  x4</p>	<p>x. Métal de fixation de socle</p>
<p>w.  x1</p>	<p>y. Plinthe réglable</p>
<p>x.  x1</p>	<p>z. Plinthe réglable en métal (130 mm)</p>
<p>y.  x2</p>	<p>v. Plinthe réglable en métal (80 mm)</p>
<p>z.  x3</p>	<p>y. Verrouillage du socle</p>
<p></p>	<p><b>SAC DE PIÈCES POUR LAVE-VAISSELLE 5</b> (MODÈLE SELON)</p>
<p></p>	<p>z. Longues jambes</p>

## SPÉCIFICATIONS DU LAVE-VAISSELLE

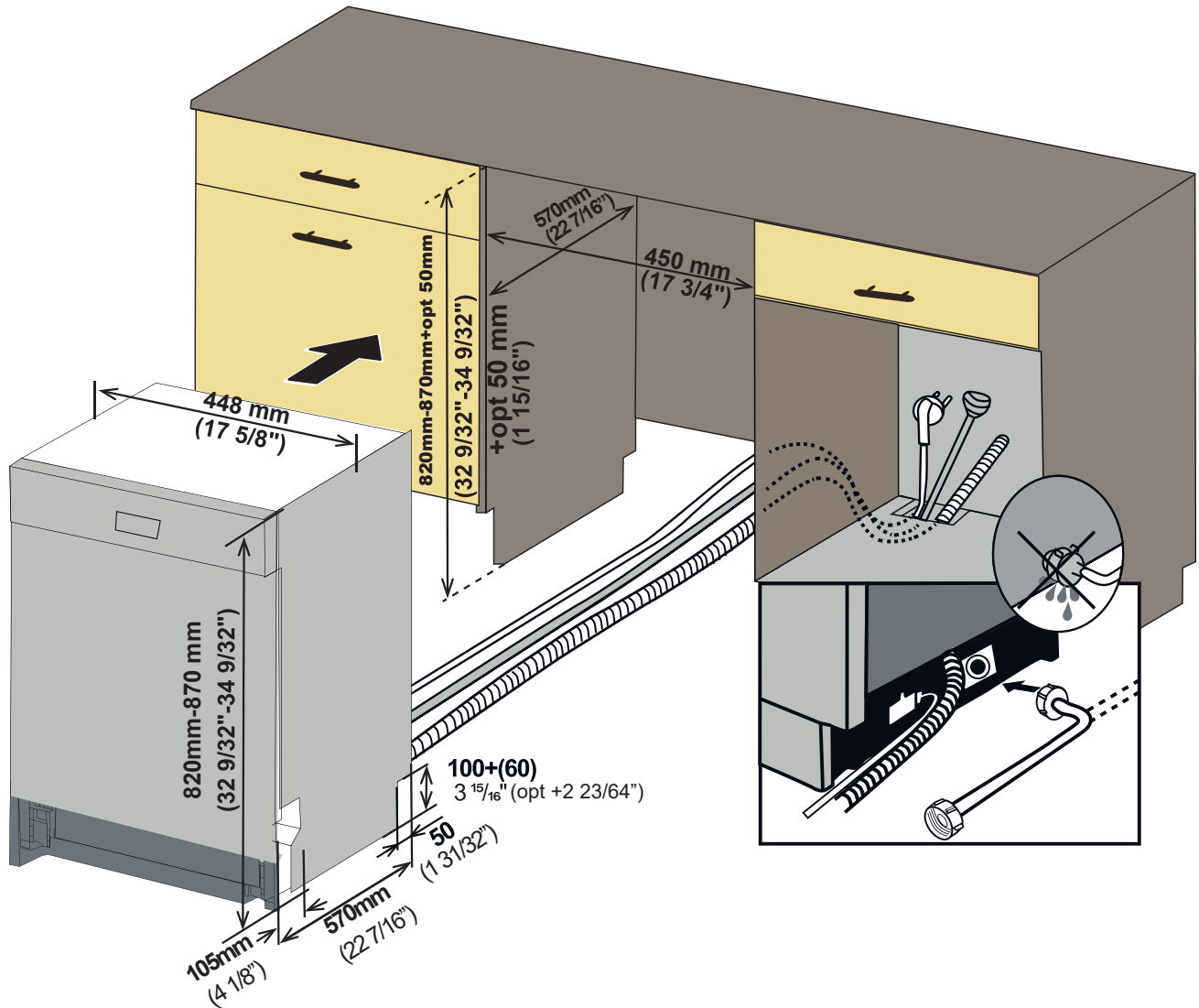

### CARACTÉRISTIQUES TECHNIQUES

Capacité de chargement	10 couverts
Pression d'eau admissible	43,5 à 145 psi (0,3 à 10 bars)
Connexion électrique	120 V (volts), 12 A (ampères), 60 Hz (hertz)
Pouvoir total	1400 W (watts)
Puissance de chauffage	1100 W (watts)

#### **i** Notice :

Parce que nous nous efforçons continuellement d'améliorer nos produits, nous pouvons modifier nos spécifications et notre conception sans préavis. Cet appareil répond aux normes suivantes: UL 749 Household Dishwasher Standard.

## PRÉPARATION DU COFFRET

### PRÉPARATION ÉLECTRIQUE

#### ⚠ WARNING

Le lave-vaisselle est conçu pour une alimentation électrique de 120 V, 60 Hz, CA, connecté à un circuit électrique dédié au lave-vaisselle, correctement mis à la terre avec un fusible ou un disjoncteur de 15 ampères.

### PRÉPARATION POUR INSTALLER LES SUPPORTS DE MONTAGE

#### ⚠ WARNING

Les supports de montage dans le sac en plastique doivent être utilisés lorsque le lave-vaisselle est installé dans les armoires. L'utilisation de pièces autres que les supports de montage peut entraîner des dommages matériels ou corporels.

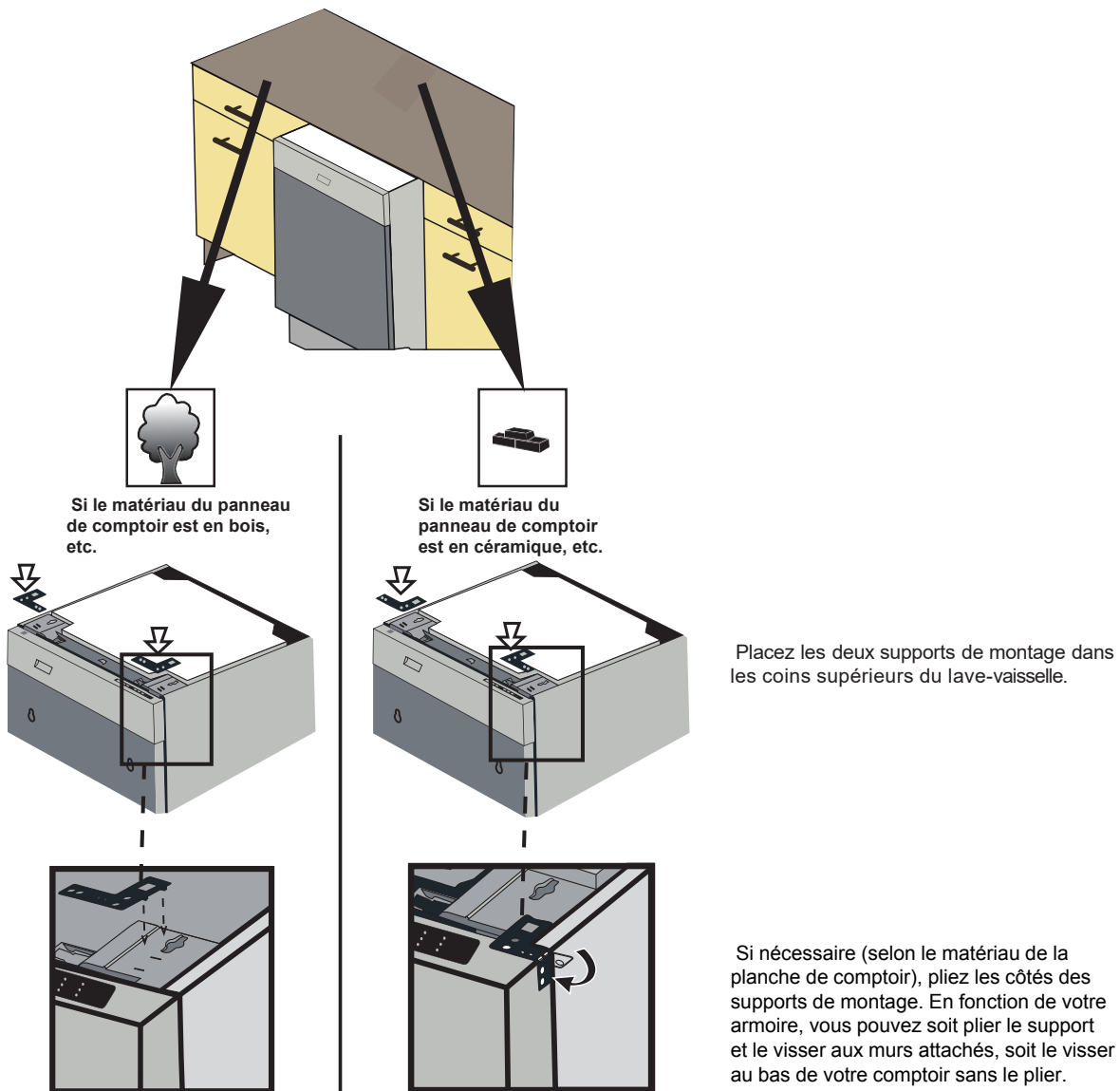

## RÉGLAGE DE LA HAUTEUR

### CAUTION

**Premier pas:** Avant de placer le lave-vaisselle dans les armoires, les pieds avant sont fermés jusqu'à la fin et le lave-vaisselle est placé dans les armoires.

**Deuxième étape:** Ajustez le niveau de l'avant-pied avec un tournevis plat pour stabiliser le lave-vaisselle et élevez-le à la hauteur du boîtier.

**Troisième étape:** Ajustez le niveau du pied arrière avec un tournevis Philips pour équilibrer et élever le lave-vaisselle à la hauteur du boîtier.

### Notice

- Assurez-vous que le lave-vaisselle est d'aplomb et notez que le lave-vaisselle peut être placé avec un petit espace sous le comptoir.
- Pour les pieds avant; tourner les pieds dans le sens des flèches noires avec le tournevis plat permet au lave-vaisselle de se déplacer vers le bas.
- Pour les pieds arrière; Tourner le tournevis Philips dans le sens des flèches noires fera descendre les pieds du lave-vaisselle.

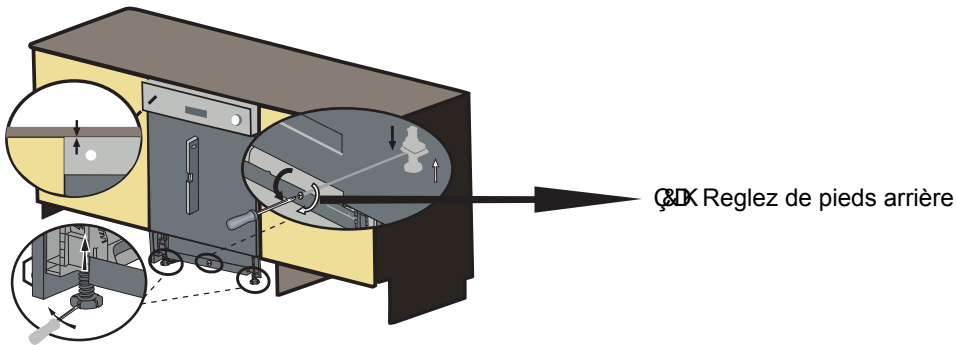

Si la hauteur de l'enceinte est comprise entre 33 7/8" et 35 7/8" (860 mm-910 mm), utilisez des supports courts comme indiqué sur la figure.

**ops.(+50) H= 32 9/32" - 34 9/32" (820mm-870mm)**

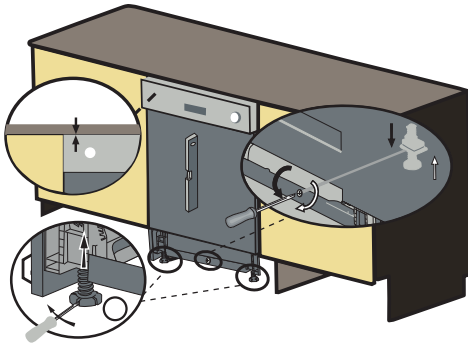

Si la hauteur du boîtier est supérieure à 32 9/32" (870 mm), utilisez de longs supports comme indiqué sur la figure.

## APPROVISIONNEMENT EN EAU LIEN

L'alimentation en eau peut être raccordée au lave-vaisselle de deux manières:

- Avec tuyau tressé en métal.
- Avec tube en cuivre TUYAU TRESSÉ /

### TUYAU EN CUIVRE

Une fois les connexions effectuées, ouvrez l'alimentation en eau pour vérifier les fuites.



Conduite d'alimentation en eau chaude: Utilisez un tube en cuivre de diamètre extérieur minimum de 3/4 "ou une conduite d'alimentation en tresse métallique pour lave-vaisselle.

- "La vanne d'entrée d'eau du lave-vaisselle a une dimension de filetage de couplage d'entrée de 3/4" -11.5NH selon ASME B1.20.7-1991.
- Lorsque vous achetez un tuyau d'arrivée d'eau pour votre lave-vaisselle, veuillez choisir la dimension de filetage du tuyau d'arrivée comme compatible avec la dimension de filetage de couplage d'entrée de la vanne d'entrée d'eau indiquée (3/4 "-11.5NH) de votre lave-vaisselle.
- Températures nécessaires pour le soudage et la transpiration endommagera la vanne d'entrée d'eau du lave-vaisselle, donc si une telle opération est nécessaire, maintenez la source de chaleur au minimum. 77/8 "(200 mm) de la valve d'entrée d'eau du lave-vaisselle.
- Il ne doit pas y avoir de coudes serrés dans la conduite d'eau qui pourraient restreindre le débit d'eau.
- Téflon du ruban adhésif ou un composé de bande de roulement doit être utilisé pour sceller la connexion. Avant de raccorder la conduite d'alimentation en eau en cuivre au lave-vaisselle, rincez-la à l'eau chaude pour éliminer tout corps étranger.

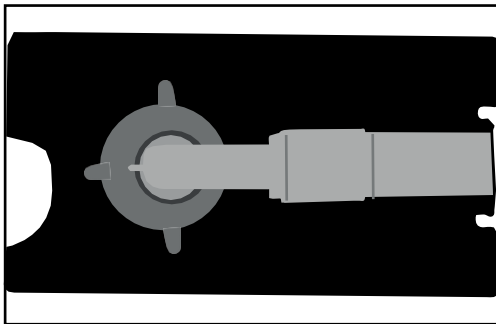



## FEUILLE DE PROTECTION VAPEUR

De la vapeur sera libérée lorsque la porte du lave-vaisselle est ouverte pendant le fonctionnement du lave-vaisselle et après la fin du cycle de travail. Afin d'éviter que la vapeur résultante ne s'accumule et ne s'abîme sous le plan de travail, utilisez une feuille de protection contre la vapeur à l'intérieur du sac en plastique.

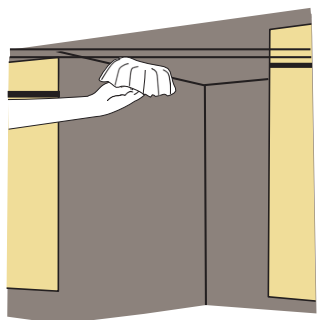

### MONTAGE DE LA FEUILLE DE PROTECTION

Nettoyez la surface avec un chiffon humide avant d'appliquer une protection contre la vapeur sur le dessous du comptoir.

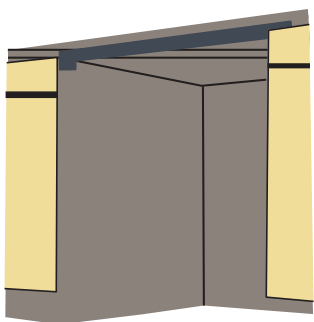
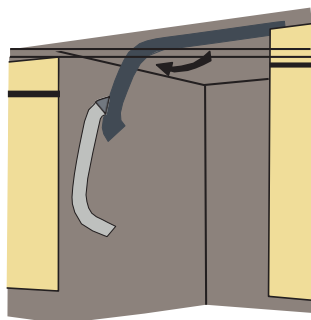
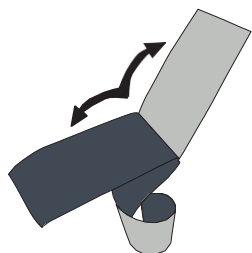

### ⚠ CAUTION

Une feuille de protection contre la vapeur doit être appliquée là où la vapeur s'échappe lors de la première ouverture de la porte. Le fait de ne pas installer le film de protection contre la vapeur pendant l'installation peut endommager les armoires et le comptoir.

## PLACEMENT DU LAVE-VAISSELLE DANS L'OUVERTURE

Maintenant, placez le lave-vaisselle dans l'ouverture et préparez-vous à connecter tous les tuyaux et les connexions électriques conformément à la CLAUSE 8.3.3 de la norme UL 749.

a) La prise d'alimentation électrique de l'appareil doit être installée dans une armoire ou sur un mur adjacent à l'espace sous le comptoir dans lequel l'appareil doit être installé;

b) Il doit y avoir une ouverture à travers la cloison entre les compartiments spécifiés en (a) qui est suffisamment grande pour que la fiche de fixation puisse passer. La dimension la plus longue de l'ouverture ne doit pas dépasser 38 mm (1,5 po);

c) Les bords de l'ouverture spécifiée en (b) doivent, si la cloison est en bois, être lisses et arrondis ou, si la cloison est en métal, être recouverts d'un protecteur de bord prévu à cet effet par le fabricant; et d) Des précautions doivent être prises, lorsque l'appareil est installé ou retiré, pour réduire la probabilité d'endommagement du cordon d'alimentation.

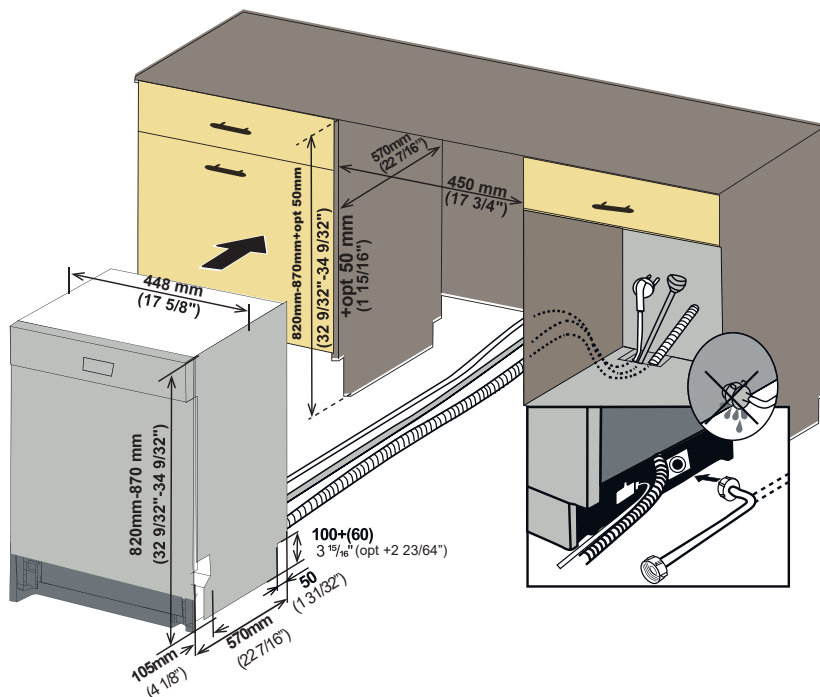

**▲ MISE EN GARDE**  
Assurez-vous que tous les tuyaux sont tirés à travers l'ouverture latérale de l'armoire, qu'aucun tuyau n'est plié et que tout le jeu est éliminé comme indiqué sur la figure.

## RACCORDEMENT DU TUYAU DE VIDANGE, ALIMENTATION EN EAU ET CONNEXIONS ÉLECTRIQUES

### RACCORDEMENT DU TUYAU DE VIDANGE

Vérifiez les pièces de l'évier auxquelles le tuyau de vidange sera connecté.

1. Il existe plusieurs façons d'insérer le tuyau de vidange dans le connecteur du tuyau de vidange de l'évier, comme illustré dans les figures suivantes. Vous devez connecter le tuyau de vidange conformément aux réglementations d'installation des conduites d'eau de votre région.

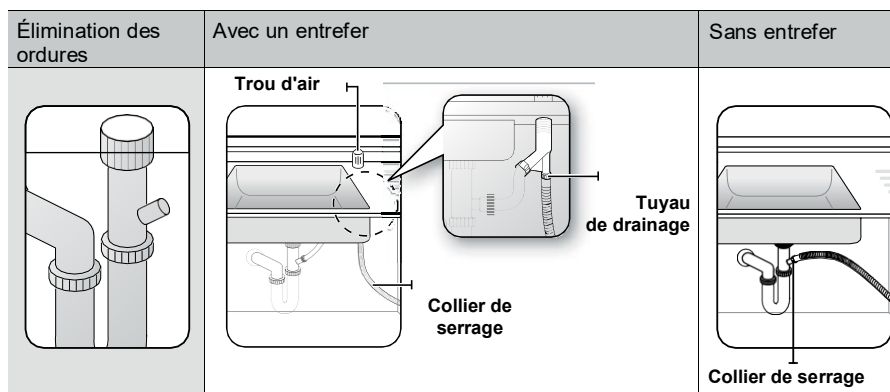

A. Sans élimination

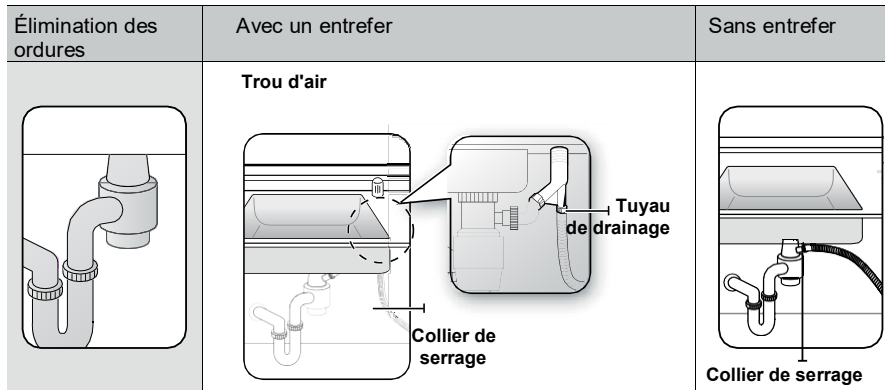

Avec élimination

Vérifiez la taille du connecteur du tuyau de vidange de l'évier. Si nécessaire, coupez le tuyau de vidange pour que son extrémité s'adapte au connecteur de l'évier (5/8 po, 3/4 po ou 1 po - comme illustré en C ci-dessous). Si l'extrémité du tuyau de vidange ne rentre pas sur le connecteur du tuyau de vidange de l'évier, utilisez un adaptateur achetable dans un magasin de plomberie / quincaillerie. Faites glisser un collier de serrage sur l'extrémité du tuyau de vidange. Fixez le tuyau de vidange au connecteur de l'évier, faites glisser le collier de serrage jusqu'à l'extrémité du tuyau, puis serrez le collier de serrage. Remarque: vous devez utiliser un collier de serrage. Le non-respect de cette consigne peut entraîner des fuites d'eau.

S'il n'y a pas d'entrefer, assurez-vous de le suspendre. Au milieu du tuyau de vidange bien au-dessus de la base du meuble de l'évier pour empêcher le refoulement (voir la figure E ci-dessous).

Lorsque vous percez un trou pour le tuyau de vidange sur la paroi de l'armoire, veillez à ne pas endommager le tuyau de vidange par les bords tranchants du trou. Sur les murs en bois, utilisez un ponçage pour adoucir les bords. Sur les murs métalliques, utilisez du ruban isolant ou du ruban adhésif pour couvrir les arêtes vives autour du trou.

Prendre attention à ne pas endommager le tuyau de vidange lors de l'installation du lave-vaisselle sur le sol, le mur ou l'armoire.

Pour éviter les fuites ou les problèmes de drainage, assurez-vous que le tuyau de vidange n'est pas endommagé, plié ou tordu.

Ne coupez pas la zone froissée du tuyau de vidange pour l'adapter à la taille. Lors de la disposition du tuyau de vidange, veillez à ne pas toucher les bords tranchants de l'armoire ou du sous-évier.

- Soyez prudent lorsque vous coupez l'extrémité du tuyau de vidange car il y a un risque de blessure. Nettoyez autour du raccord de vidange de l'évier afin qu'il n'endommage pas le tuyau. Vérifiez la présence d'éléments étrangers dans le tuyau de vidange et retirez-les.
- Lors de la disposition du tuyau de vidange, assurez-vous que le tuyau de vidange n'est pas coupé, déchiré ou cassé par des bords tranchants du sol, du produit lui-même ou de l'armoire. Un tuyau de vidange endommagé provoque une fuite.

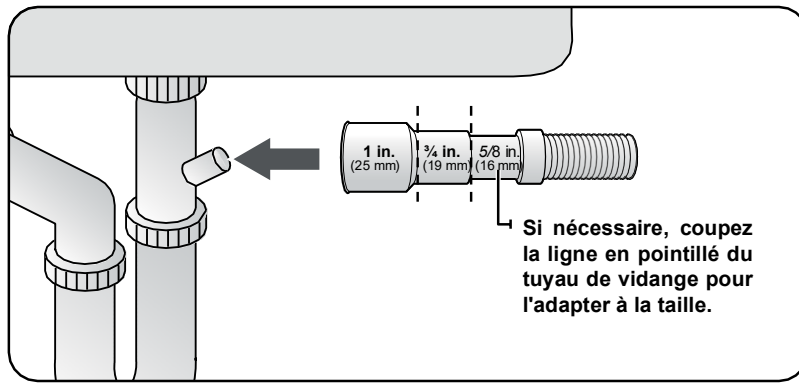

C

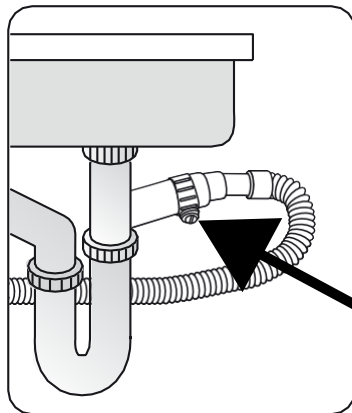

D

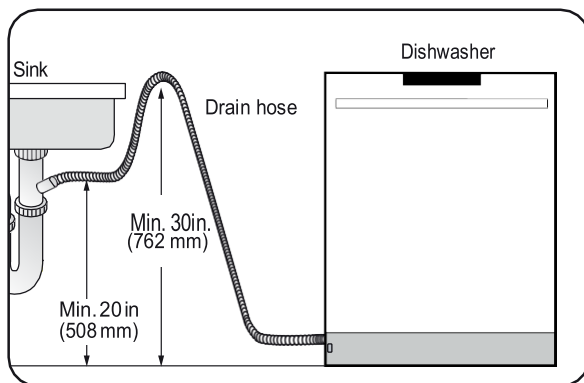

E

## RÉGLAGE DU COUP DE PIED MOBILE (SELON LE MODÈLE)

Maintenant que vous avez installé avec succès le lave-vaisselle, vous devez attacher le coup de pied au lave-vaisselle. Le coup de pied en deux pièces peut être ajusté à la hauteur et à la profondeur nécessaire

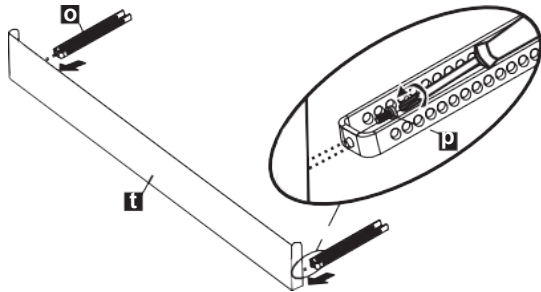

A. Si la hauteur est comprise entre 33 7/8" et 35 7/8" (860 mm-910 mm) et utilisez des supports courts; socle réglable en métal d'une longueur de 80 mm (v), des supports de pied de pied (o) sont installés. Le montage se fait à l'aide de vis Ø 5/32" x 7/32" (Ø 4 mm x 6 mm) avec un tournevis Philips.

B. Si la hauteur est supérieure à 910 mm (35 7/8") et que vous utilisez des supports courts; socle métallique ajustable d'une longueur de 130 mm (v), des supports de pied (o) sont installés. Le montage se fait à l'aide de vis Ø 5/32" x 7/32" (Ø 4 mm x 6 mm) avec un tournevis Philips.

1. Le nombre de socles réglables est déterminé en fonction de la distance requise et assemblés les uns aux autres.
2. Comme le montre la figure, les pieds cylindriques du socle ajustable sont fixés aux pièces métalliques de fixation du socle et déplacés à travers la cavité de la pièce.

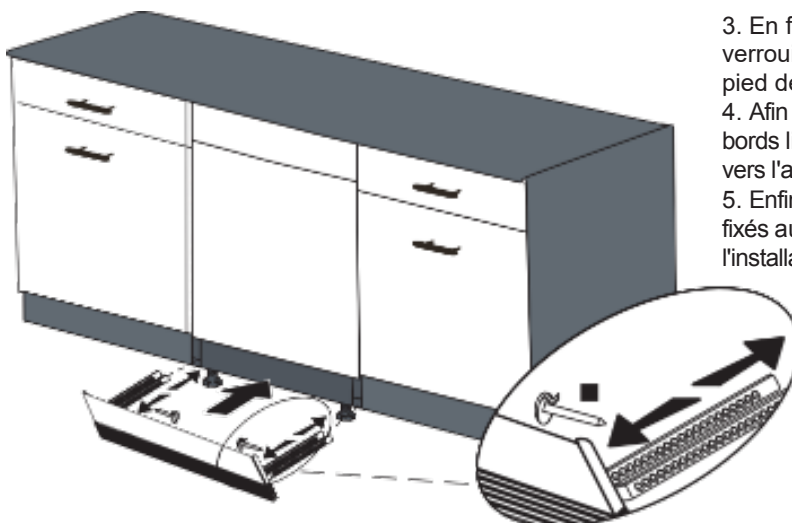
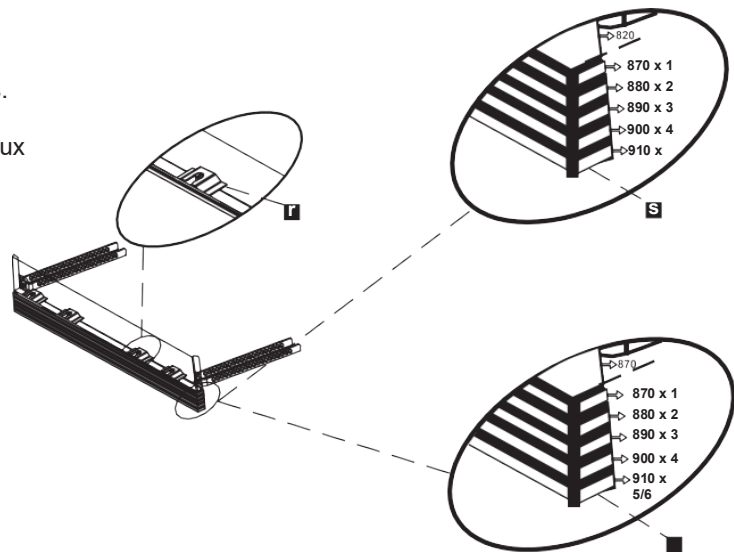

3. En fonction de la profondeur désirée, le verrouillage du socle (y) est fixé au support de pied de pied (o).
4. Afin de placer le socle dans la machine, les bords libres doivent être fermement pressés l'un vers l'autre.
5. Enfin, les supports de coup de pied (o) sont fixés aux espaces sous la machine et l'installation est terminée.

## INSTALLATEURLISTE DE CONTRÔLE

Votre installateur doit avoir effectué et vérifié les éléments suivants:

- Le lave-vaisselle est carré et de niveau.
- Le lave-vaisselle est solidement fixé aux armoires.
- La porte du lave-vaisselle s'ouvre et se ferme librement. La porte du lave-vaisselle doit se fermer sans heurter les armoires ou le comptoir. L'alimentation en eau d'entrée est ouverte et vérifiée pour les fuites.
- Le tuyau de vidange a été connecté et vérifié pour les fuites. Il ne doit y avoir aucun pli ou obstruction dans le tuyau de vidange.
- Le tuyau de vidange doit être installé avec une boucle de vidange de 28 "(710 mm) de hauteur pour les raccordements de vidange sans évacuation d'air.
- Si la vidange du lave-vaisselle est reliée à une poubelle, le bouchon de la trémie de vidange doit être retiré.
- Les bras gicleurs sont libres et tournent librement. Le cycle de rinçage a été exécuté.
- The water level will be below the filter
- L'écran après la fin du programme de lavage.  
It is normal to find some water in the drain filter area.
- Réglez l'adoucisseur d'eau sur la dureté de l'eau adaptée à votre région. Si la vidange du lave-vaisselle est connectée à une poubelle, assurez-vous que le bouchon de vidange / trémie a été retiré.

## INSTRUCTIONS FINALES

1. Appuyez sur le bouton Marche / Arrêt pour mettre le lave-vaisselle en marche.
2. Le voyant d'alimentation s'allume.
3. Utilisez le bouton de sélection de programme pour choisir un programme de lavage.
4. Démarrez le programme avec le bouton Départ / Pause / Annulation.
5. Faites fonctionner le lave-vaisselle pendant un cycle complet. Lorsque le cycle de lavage est terminé, utilisez le bouton Marche / Arrêt pour éteindre le lave-vaisselle.

## CONSEILS D'AUTO-AIDE:

L'écran ne s'allume pas:

Assurez-vous que le disjoncteur du lave-vaisselle est en position de marche.

Assurez-vous que le cordon d'alimentation est branché.

Aucune eau ne pénètre dans le lave-vaisselle: Assurez-vous que le robinet d'eau chaude est en position ON.



L'eau ne s'écoule pas:

Assurez-vous que le tuyau de vidange n'est pas plié ou ne sort pas de l'entrefer à côté de l'évier. Retirez le tuyau de vidange de la mise au rebut en vous assurant que le bouchon est retiré.

### **Remarque :**

Si votre lave-vaisselle ne fonctionne pas correctement après avoir suivi ces étapes: Contactez votre revendeur pour demander à un agent de service agréé d'inspecter votre nouveau lave-vaisselle pour toute défaillance liée à une fonction.

La garantie du fabricant ne couvre pas l'installation, la conversion ou les visites de service de formation à la clientèle.

AVANTI PRODUCTS							
MIAMI, FL 33172 USA		DISHWASHER					
<b>VOLTS</b>	<b>120V AC</b>	<b>HERTZ</b>	<b>60 Hz</b>	<b>PHASE</b>	<b>Single</b>		
<b>TOTAL AMPS</b>	<b>12AMPS</b>	<b>MOTOR</b>	<b>0,9A</b>	<b>HEATER</b>	<b>1100W</b>		
<b>ID:572244</b>				<b>MADE IN TURKEY</b>			

Vous trouverez les informations sur le modèle et le numéro de série sur l'étiquette située sur le côté droit de la porte intérieure de votre lave-vaisselle, comme illustré ci-dessus.

**ⓘ Remarquer :**

Veillez faire une copie de votre facture et la conserver avec ce manuel et enregistrer votre lave-vaisselle.

**ⓘ Remarquer :**

Si le lave-vaisselle ne fonctionne pas correctement, reportez-vous aux conseils d'auto-assistance.

