

# SHARP®

## FP-K50U



HIGH-DENSITY 7000\*

“Plasmacluster” and “Device of a cluster of grapes” are registered trademarks of Sharp Corporation in Japan, USA and elsewhere.

\* The number in this technology mark indicates an approximate number of ions supplied into air of 1 cm<sup>3</sup>, which is measured around the center of a room applicable floor area (at 1.2 m height above the floor) when the product is placed close to a wall and operating on MED mode.

\* Le nombre de cette marque technologique indique le nombre approximatif d'ions produits dans 1 cm<sup>3</sup> d'air, lesquels sont mesurés autour du centre de la surface de plancher applicable (à 1,2 m au-dessus du sol) lorsque le produit est placé à proximité d'un mur et fonctionne en mode MED.

\* El número en esta marca de tecnología indica un número de iones aproximado suministrado al aire de 1 cm<sup>3</sup>, que se mide alrededor del centro del área de suelo aplicable de una habitación (a 1.2 m de altura por encima del suelo) cuando el producto se coloca cerca de una pared y funciona en modo MED.

## AIR PURIFIER OPERATION MANUAL

## Purificateur d'air à fonction MANUEL D'UTILISATION

## PURIFICADOR DE AIRE MANUAL DE OPERACIÓN



This product earned the ENERGY STAR by meeting strict energy efficiency guidelines set by the US EPA. US EPA does not endorse any manufacturer claims of healthier indoor air from the use of this product.

The energy efficiency of this ENERGY STAR qualified model is measured based on a ratio between the model's CADR for Dust and the electrical energy it consumes, or CADR/Watt.

Ce produit a le droit de porter la marque ENERGY STAR après avoir répondu à des critères stricts en ce qui concerne l'efficacité énergétique, tels qu'établis par l'agence EPA aux É-U. L'agence EPA aux É-U n'appuie aucunement les témoignages publicitaires du fabricant indiquant que ce produit rend l'air intérieur des locaux plus sain.

L'efficacité énergétique de ce modèle, qui bénéficie de la reconnaissance ENERGY STAR, est mesurée par le rapport entre le DAP (débit d'air purifié) du modèle et l'énergie électrique qu'il consomme, soit le rapport DAP/Watt.

Este producto obtuvo la distinción ENERGY STAR cumpliendo directrices estrictas de eficiencia energética establecidas por US EPA. US EPA no respalda las reclamaciones de ningún fabricante sobre el aire interior más sano del uso de este producto.

La eficiencia energética de este modelo cualificado ENERGY STAR está medido basado en proporción entre el CADR para polvo del modelo y la energía que consume, o CADR/vatio.

ENGLISH

FRANÇAIS

ESPAÑOL

## Please read before operating your new Air Purifier

The air purifier draws in room air through the air inlet, circulates it through a pre-filter, an Active carbon deodorizing filter and a True HEPA filter inside the main unit, and then discharges it through the air outlet. The True HEPA filter can remove 99.97% of dust particles as small as 0.3 microns that pass through the filter and also helps absorb odors. The Active carbon deodorizing filter gradually absorbs odors as they pass through the filter.

Some odors absorbed by the filters will break down over time, causing additional odors. Depending on usage conditions, and especially if the product is used in environments significantly more severe than a normal household, these odors may become noticeable sooner than expected. If these odors persist, replace the filters. (Page 11,15)

### NOTE

- The air purifier is designed to remove air-suspended dust and odor, but not harmful gases (for example, carbon monoxide contained in cigarette smoke). If the source of the odor still exists, the air purifier may not completely remove the odor.

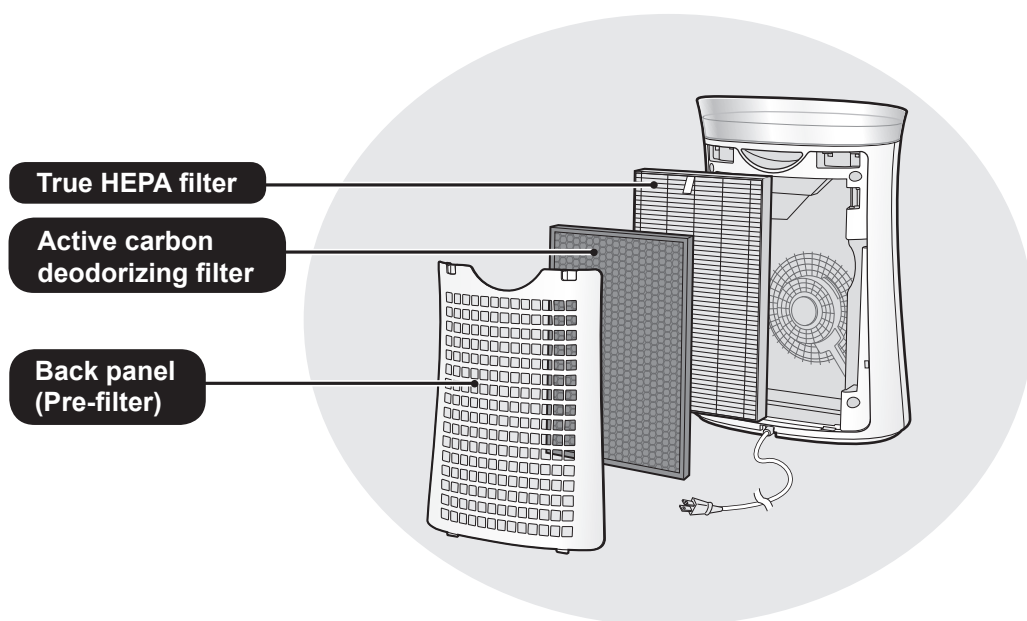

## FEATURES

### Unique Combination of Air Treatment Technologies Triple Filtration System + Plasmacluster Ion

#### TRAPS DUST\*

Pre-filter traps dust and other large airborne particles.

#### DECREASES ODORS

Active carbon deodorizing filter absorbs many common household odors.

#### REDUCES POLLEN & MOLD\*

True HEPA filter traps 99.97% of particles as small as 0.3 microns.

#### FRESHENS

Plasmacluster refreshes the air similar to the way nature cleans the environment by emitting a balance of positive and negative ions.

\*When air is drawn through the filter system.

#### Declaration of Conformity SHARP AIR PURIFIER FP-K50U

This device complies with Part 18 of FCC rules.

#### Responsible Party:

SHARP ELECTRONICS CORPORATION  
100 Paragon Drive, Montvale, NJ 07645,  
U.S.A

#### Declaration of Conformity SHARP AIR PURIFIER FP-K50U CAN ICES-1/NMB-1

#### Responsible Party:

SHARP ELECTRONICS OF CANADA LTD.  
335 Britannia Road East Mississauga,  
Ontario L4Z 1W9 Canada  
TEL: (905) 568-7140

## CONTENTS

FOR CUSTOMER ASSISTANCE (U.S) ..	EN-2
CONSUMER LIMITED WARRANTY (U.S) ..	EN-3
FOR CUSTOMER ASSISTANCE (CANADA) ..	EN-4
CONSUMER LIMITED WARRANTY (CANADA) ..	EN-5
IMPORTANT SAFETY INSTRUCTIONS .....	EN-6
PART NAMES .....	EN-10
FILTER INSTALLATION .....	EN-11
OPERATION .....	EN-12
CARE AND MAINTENANCE .....	EN-14
TROUBLESHOOTING .....	EN-16
SPECIFICATIONS .....	EN-17

Thank you for purchasing this SHARP Air Purifier. Please read this manual carefully before using the air purifier. After reading, keep the manual in a convenient location for future reference.

# FOR CUSTOMER ASSISTANCE (the United States)

## REGISTER YOUR PRODUCT

Registering your new product is easy and offers benefits that help you get the most out of your Sharp product including:

- ✓ **Convenience:** If you ever need warranty support, your product information is already on file.
- ✓ **Communication:** Stay up to date with important notifications and special offers from SHARP.
- ✓ **Support:** Quickly access support content including Owners Manuals, FAQ's, How-to Videos, and much more.

## 3 EASY WAYS TO REGISTER TODAY!

 <p><b>SCAN</b> Use the camera or QR code scanning application on your smart phone</p> <p>Scan this QR Code on your smart phone</p>	 <p><b>ONLINE</b> Visit our sites to learn more about your product at <a href="http://sharpusa.com">sharpusa.com</a> and <a href="http://sbl.sharpusa.com">sbl.sharpusa.com</a></p> <p>Visit <a href="http://www.sharpusa.com/register">http://www.sharpusa.com/register</a></p>	 <p><b>CALL US</b> US <b>800-BE-SHARP</b> 800-237-4277 Mon-Fri: 7am-7pm CST Sat-Sun: 9am-7pm CST</p> <p>Contact a Sharp Advisor on the phone</p>
---	---	--

## PRODUCT SUPPORT

If you have questions about the setup or operation of your product, please refer to the corresponding section within this manual.

Additionally, visit [www.sharpusa.com/support](http://www.sharpusa.com/support) to access exclusive content about your product including:

- FAQ's and How-To Videos
- Find or Request Service
- Purchase an Extended Warranty
- Downloads including the Installation Guide, Spec Sheet, and Owner's Manual

## CONTACT US

If at any time you have questions or comments concerning your SHARP product, please contact the SHARP Customer Assistance Center. We are available to assist you through multiple contact methods for your convenience:

 <p><b>EMAIL</b> Available 24/7 US: <a href="mailto:sharpusa.com">sharpusa.com</a></p> <p>See the Contact Us section on our sites</p>	 <p><b>CHAT ONLINE</b> Mon-Fri: 7am-7pm CST Sat-Sun: 9am-7pm CST</p> <p>U.S.   <a href="http://www.sharpusa.com/support">www.sharpusa.com/support</a></p>	 <p><b>CALL US</b> US <b>800-BE-SHARP</b> 800-237-4277 Mon-Fri: 7am-7pm CST Sat-Sun: 9am-7pm CST</p> <p>Contact a Sharp Advisor on the phone</p>
--	--	--

# CONSUMER LIMITED WARRANTY (the United States)

## CONSUMER LIMITED WARRANTY FOR U.S. USERS

SHARP ELECTRONICS CORPORATION warrants to the first consumer purchaser that this Sharp brand product (the "Product"), when shipped in its original container, will be free from defective workmanship and materials, and agrees that it will, at its option, either repair the defect or replace the defective Product or part thereof with a new or remanufactured equivalent at no charge to the purchaser for parts or labor for the period(s) set forth below.

This warranty does not apply to any appearance items of the Product nor to the additional excluded item(s) set forth below nor to any Product the exterior of which has been damaged or defaced, which has been subjected to improper voltage or other misuse, abnormal service or handling, or which has been altered or modified in design or construction.

In order to enforce the rights under this limited warranty, the purchaser should follow the steps set forth below and provide proof of purchase to the servicer.

The limited warranty described herein is in addition to whatever implied warranties may be granted to purchasers by law. ALL IMPLIED WARRANTIES INCLUDING THE WARRANTIES OF MERCHANTABILITY AND FITNESS FOR USE ARE LIMITED TO THE PERIOD(S) FROM THE DATE OF PURCHASE SET FORTH BELOW. Some states do not allow limitations on how long an implied warranty lasts, so the above limitation may not apply to you.

Neither the sales personnel of the seller nor any other person is authorized to make any warranties other than those described herein, or to extend the duration of any warranties beyond the time period described herein on behalf of Sharp.

The warranties described herein shall be the sole and exclusive warranties granted by Sharp and shall be the sole and exclusive remedy available to the purchaser. Correction of defects, in the manner and for the period of time described herein, shall constitute complete fulfillment of all liabilities and responsibilities of Sharp to the purchaser with respect to the Product, and shall constitute full satisfaction of all claims, whether based on contract, negligence, strict liability or otherwise. In no event shall Sharp be liable, or in any way responsible, for any damages or defects in the Product which were caused by repairs or attempted repairs performed by anyone other than an authorized servicer. Nor shall Sharp be liable or in any way responsible for any incidental or consequential economic or property damage. Some states do not allow the exclusion of incidental or consequential damages, so the above exclusion may not apply to you.

THIS LIMITED WARRANTY IS VALID ONLY IN THE FIFTY (50) UNITED STATES, THE DISTRICT OF COLUMBIA AND PUERTO RICO.

**Your Product Model Number & Description:**

FP-K50U Air Purifier. Be sure to have this information available when you need service for your Product.

**Warranty Period for this Product:**

One (1) year parts and labor from date of purchase.

**Additional Item(s) Excluded From Warranty Coverage:**

Appearance items of the Product, filters, accessories, or any printed materials. Product which has been used for rental and/or commercial purposes.

**Where to Obtain Service:**

From a Sharp Authorized Servicer located in the United States. To find the location of the nearest Sharp Authorized Servicer, call Sharp Toll Free at 1-800-BE-SHARP.

**What to Do to Obtain Service:**

Ship prepaid or carry in your Product to a Sharp Authorized Servicer. Be sure to have Proof of Purchase available. If you ship the Product, be sure it is insured and packaged securely.

TO OBTAIN SERVICE, SUPPLY, ACCESSORY OR PRODUCT INFORMATION, CALL 1-800-BE-SHARP, OR VISIT OUR WEBSITE AT [www.sharppusa.com](http://www.sharppusa.com)

SAVE THE PROOF OF PURCHASE AS IT IS NEEDED SHOULD YOUR AIR PURIFIER EVER REQUIRE WARRANTY SERVICE.

# SHARP®

## SHARP ELECTRONICS CORPORATION

100 Paragon Drive, Montvale, NJ 07645, U.S.A.

# FOR CUSTOMER ASSISTANCE (Canada)

To aid in answering questions if you call for service or for reporting loss or theft, please use the space below to record the model and serial number located on the side of the unit.

Model Number: \_\_\_\_\_

Serial Number: \_\_\_\_\_

Date of Purchase: \_\_\_\_\_

Dealer Name: \_\_\_\_\_

Address: \_\_\_\_\_

City: \_\_\_\_\_

Province: \_\_\_\_\_

Postal Code: \_\_\_\_\_

Telephone: \_\_\_\_\_

## PRODUCT SUPPORT

If you have questions about the setup or operation of your product, please refer to the corresponding section within this manual.

Additionally, visit <http://sharp.ca/support-home.aspx> to access exclusive content about your product including:

- Find a Dealer
- Find Service Locations
- Downloads including the Installation Guide, Spec Sheet, and Owner's Manual

## CONTACT US

If at any time you have questions or comments concerning your SHARP product, please contact the SHARP Customer Assistance Center. We are available to assist you through multiple contact methods for your convenience:



### EMAIL

Available 24/7

See the Contact Us section on our site.

<http://sharp.ca/contact-emailus.aspx>



### SUPPORT SITE

Product Downloads, Service Locator, Where to Buy, Toner Recycling Program and more.

CA | [sharp.ca/support-home.aspx](http://sharp.ca/support-home.aspx)



### CALL US

CA 877-278-6709  
Mon-Fri: 7am-7pm CST

Contact a Sharp Advisor on the phone

# CONSUMER LIMITED WARRANTY (Canada)

**SHARP**

## LIMITED WARRANTY Consumer Electronics Products Congratulations on your purchase!

ENGLISH

Sharp Electronics of Canada Ltd. ("Sharp") warrants to the first purchaser for this Sharp brand product ("Product"), when shipped in its original container and sold or distributed in Canada by Sharp or by an authorized Sharp dealer, and Product was not sold "as is" or "sales final" that the Product will during the applicable warranty period, be free from defects in material and workmanship, and will within the applicable warranty period, either repair the defective Product or provide the first purchaser a replacement of the defective Product.

**Conditions:** This limited warranty shall not apply to:

- (a) Any defects caused or repairs required as a result of abusive operation, negligence, accident, improper installation or inappropriate use as outlined in the owner's manual or other applicable Product documentation.
- (b) Any defects caused or repairs required as a result of any Product that has been tampered with, modified, adjusted or repaired by any person other than Sharp, a Sharp authorized service centre or a Sharp authorized servicing dealer.
- (c) Any defects caused or repairs required as a result of the use of the Product with items not specified or approved by Sharp, including but not limited to chemical cleaning agents.
- (d) Any replacement of accessories required through normal use of the Product, including but not limited to, remote controls, AC adapters, batteries, temperature probe, trays, filters, belts, ribbons, cables and paper.
- (e) Any cosmetic damage to the Product surface or exterior that has been defaced or caused by normal wear and tear.
- (f) Any defects caused or repairs required as a result of damage caused by any external or environmental conditions, including but not limited to, transmission line/power line voltage or liquid spillage or acts of God.
- (g) If the serial number or model number affixed to Product has been removed, defaced, changed, altered or tampered with.
- (h) This limited warranty will not apply if the Product has been used or is being used in a commercial setting or application; this warranty is meant solely for the non-commercial, household use of the Product by consumers in their home or residence.
- (i) Any installation, delivery, setup and/or programming charges
- (j) The removal and reinstallation of Over-The-Range Microwave, Microwave Drawer or Steam Oven if it is installed in an inaccessible location or requiring removal of cupboards, handles or other cosmetic parts, or is not installed in accordance with installation instructions included with Product.

**How to get service:** Warranty service may be obtained upon delivery of the Product, together with proof of purchase (including date of purchase) and a copy of this limited warranty statement, to an authorized Sharp service centre or an authorized Sharp servicing dealer. In home warranty service will be carried out to locations accessible by on-road service vehicle and within 50 km of an authorized Sharp service centre on any Over-The-Range Microwave Oven, Microwave Drawer Oven or Steam Oven. The servicer may if necessary take the unit for repair at the servicer's facility. No other person (including any Sharp dealer or service centre) is authorized to extend, enlarge or transfer this warranty on behalf of Sharp. The purchaser will be responsible for any and all removal, reinstallation, transportation and insurance costs incurred with exception for Over-The-Range Microwave Oven, Microwave Drawer Oven or Steam Oven whereby Sharp will be responsible for the removal and reinstallation.

The express warranties in this limited warranty are, except for consumer purchasers domiciled in Quebec, in lieu of and, except to the extent prohibited by applicable law, Sharp disclaims all other warranties and conditions, express or implied, whether arising by law, statute, by course of dealing or usage of trade, including, without limitation, implied warranties or conditions of merchantability and/or quality, fitness for a particular use or purpose, and/or noninfringement. **Limitations** (not applicable to consumer purchasers domiciled in Quebec to the extent prohibited under Quebec law): (a) Sharp shall not be liable for any incidental, special, consequential, economic, exemplary or indirect damages of any kind or nature (including lost profits or damages for loss of time or loss of use or loss of data) arising from or in any connection with the use or performance of a Product or a failure of a Product, even if Sharp is aware of or has been advised of the possibility of such damages; (b) the remedies described in this limited warranty constitute complete fulfillment of all obligations and responsibilities of Sharp to the purchaser with respect to the Product and shall constitute full satisfaction of all claims, whether based on contract, negligence, strict liability or otherwise. Some provinces may not allow the exclusion or limitation of certain damages, or limits on the duration or voiding of implied warranties or conditions; in such provinces, the exclusions and limits herein may not apply. This limited warranty is, except for consumer purchasers domiciled in Quebec, governed by the laws of the Province in Canada in which the purchaser has purchased the Product. For consumer purchasers domiciled in Quebec this limited warranty is governed by the laws of Quebec.

**WARRANTY PERIODS** (calculated from the date of original purchase): Parts & Labour (exceptions noted)

Microwave Oven	1 year (magnetron - 4 additional years)
Steam Oven	1 year
Small Kitchen Appliances	1 year
Air Purifiers	1 year

To obtain the name and address of the nearest Authorized Sharp Service Centre or Dealer, or for more information on this Limited Warranty, Sharp Extended Warranty Offers, Sharp Canada Products or Accessory Sales, please contact Sharp:

- By writing to Sharp Electronics Of Canada Ltd. at 335 Britannia Road East Mississauga, Ontario L4Z 1W9
- Calling: at 905-568-7140
- Visiting our Web site: [www.sharp.ca](http://www.sharp.ca)

**THIS LIMITED WARRANTY IS VALID ONLY IN CANADA**



# IMPORTANT SAFETY INSTRUCTIONS 1

**Read and save these instructions before using this product.**

When using electrical appliances, basic safety precautions should always be followed to reduce the risk of fire, electric shock, and injury to persons, including the following:

## **WARNING**

1. Read all instructions before using the product.
2. Use the product only for intended household use as described in this manual. Any other use not recommended by the manufacturer may cause fire, electric shock, or injury to persons.
3. This appliance is not intended for use by persons (including children) with reduced physical, sensory or mental capabilities, or lack of experience and knowledge, unless they have been given supervision or instruction concerning use of the appliance by a person responsible for their safety. Children should be supervised to ensure they do not play with the appliance.
4. Never operate the product if the power cord or plug is damaged or the product is malfunctioning or damaged.
5. If the power cord or plug is damaged, it must be replaced by the manufacturer, its service agent or a Sharp authorized Service Center in order to avoid a hazard. Contact the nearest Service Center for any problems, adjustments, or repairs.
6. Do not repair or disassemble the product yourself.
7. Follow the instructions a to h below for the power cord or plug. It may cause short circuit, excessive heat, electric shock or fire.
  - a. Use only AC 120 volt outlet.
  - b. Do not use the product if the power cord or plug is damaged or the connection to the wall outlet is loosened.
  - c. Always turn off the product before unplugging the power plug.
  - d. Always unplug the product before moving or maintaining it, opening the back panel, changing the filters and whenever the product is not in use.
  - e. Be sure to pull the power plug and not the power cord.
  - f. Do not touch the power plug with wet hands when inserting or unplugging from the wall outlet.
  - g. Periodically remove dust from the power plug.
  - h. Always observe the following not to damage the power cord.
    - Do not run cord under carpeting. Do not cover the power cord with throw rugs, runners, or similar coverings.
    - Do not put heavy things on the power cord or pinch it.
    - Do not run the power cord under furniture or other appliances.
    - Run the power cord away from traffic area and where it will not be tripped over.



# IMPORTANT SAFETY INSTRUCTIONS 2

8. The product has a polarized plug (one blade is wider than the other). To reduce the risk of electric shock, this plug is intended to fit in a polarized outlet only one way. If the plug does not fit fully in the outlet, reverse the plug. If it still does not fit, contact a qualified electrician or service person. Do not attempt to defeat this safety feature.
9. Do not use this product near gas appliances, fire places, candle fire, incense or sparks from lit cigarettes.
10. Do not operate the product in a room with flammable gas, such as oily residue or chemical fumes.
11. Do not expose the product to rain, or use near water, in a bathroom, laundry area or other damp location.
12. Do not insert fingers or foreign objects into the air inlets or air outlets.
13. Do not look into the air outlets.

## **NOTE** - Radio or TV Interference

If the product should cause interference to radio or television reception, try to correct the interference by one or more of the following measures:

1. Reorient or relocate the receiving antenna.
2. Increase the separation distance between the product and radio/TV receiver.
3. Connect the product into an outlet on a circuit different from that to which the receiver is connected.
4. Consult the dealer or an experienced radio/TV technician for help.

This product complies with the maximum allowable concentration of ozone of 0.050 parts per million by volume (ppmv) in a 24-hour period. The Health Canada Guideline 2010 recommends that the maximum exposure limit, based on an averaging time of 8 hours, is 0.020 ppmv or less when tested in a sealed, controlled room approximately 30 m<sup>3</sup>.

# IMPORTANT SAFETY INSTRUCTIONS 3

## CAUTIONS CONCERNING INSTALLATION

1. Place the product on a level and stable surface with sufficient air circulation. When placed on heavy carpet, the product may vibrate slightly.
2. Avoid a location where the sensors are exposed to direct breeze or draft if the product has sensors. The product may not operate properly.
3. Avoid use in locations where furniture, fabrics, or other items may come in contact with and restrict the air inlets and/or outlets.
4. Avoid locations exposed to direct sunlight. It may cause to change shape or color of the product.
5. Avoid locations where the product is exposed to condensation or drastic changes in temperature. Use under appropriate conditions between 32 - 95 °F (0 - 35 °C).
6. Avoid use in locations where greasy or oily smoke is generated. (such as in a kitchen, etc.). The main unit surface may crack and the sensors may malfunction as a result.
7. The dust collecting ability of the product is effective even when the product is as close to 1.2 inches (3 cm) from the wall, but the surrounding walls or floor may get dirty. Please place the product at a distance from the wall. The wall directly behind the air outlets and the floor or rug on which the product placed may become dirty over time. When using the product for an extended period of time at the same location, periodically clean the walls, the floor or the rug.

## CAUTIONS CONCERNING FILTER

1. Follow the instructions in this manual for filter installation and maintenance. (Page 11,14,15)
2. Take out the filters from the plastic bag before placing the filter in the main unit.
3. Do not operate the product without the filters properly installed.
4. Do not wash and reuse the True HEPA filter and the Active carbon deodorizing filter.  
Washing will not improve filter performance and can also cause electric shock or operating malfunctions.
5. Do not operate the product in rooms where aerosol insecticides are present. It may cause the odor of insecticide to remain in the product and emitted from the air outlets.

## CAUTIONS CONCERNING OPERATION

1. Do not block the air inlets or air outlets.
2. Always operate the product in an upright position.
3. Always hold the handle of the product when moving it.
4. Always lift up the product when moving it on easily damaged flooring, an uneven surface, or carpet.

# IMPORTANT SAFETY INSTRUCTIONS 4

## CAUTIONS CONCERNING MAINTENANCE

1. Follow the instructions in this manual for maintenance. (Page 14,15)
2. Clean the exterior with a soft cloth only.
3. Do not use volatile fluids and/or detergents.  
The main unit surface may be damaged or cracked with strong corrosive cleansers, benzine, paint thinner, polishing powder or grease. In addition, the sensors may malfunction as a result if the product has sensors.
4. Do not scrub the back panel (pre-filter) hard during its maintenance.
5. When replacing filters or any accessories, use specified parts in this manual.

# PART NAMES

## FRONT

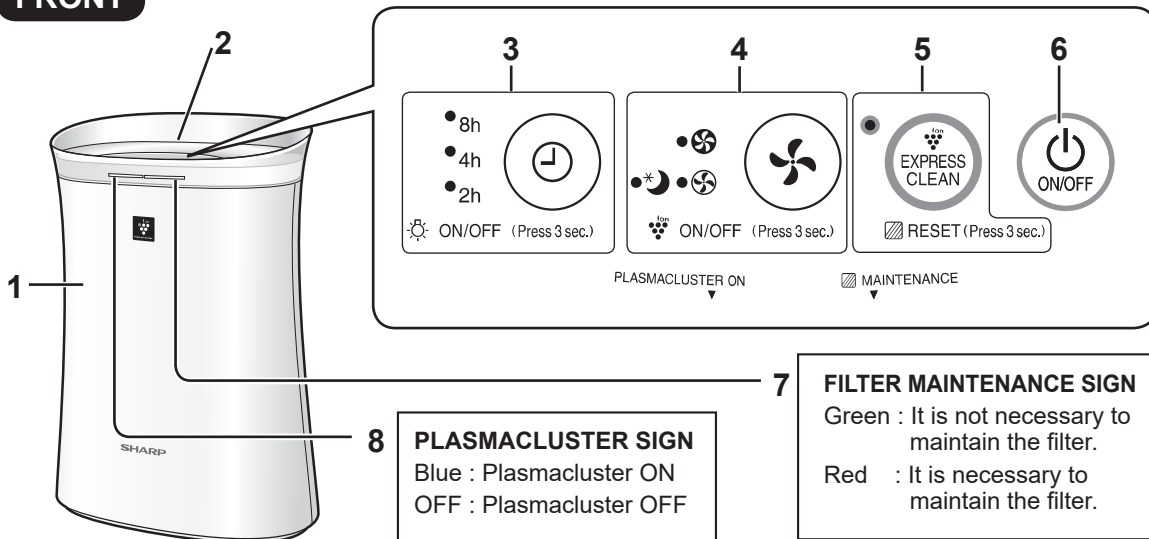

## BACK

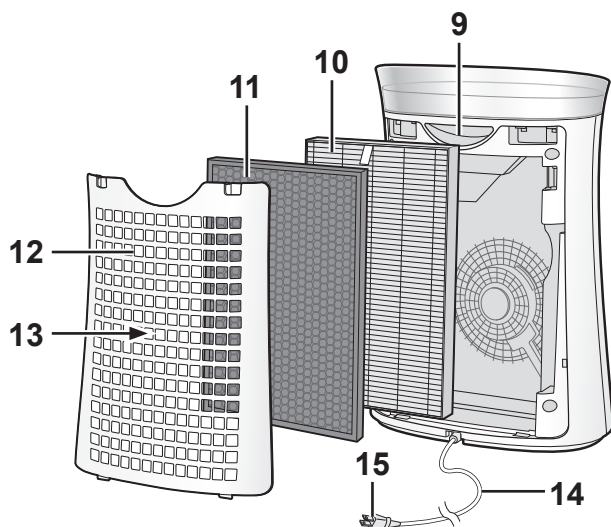

<b>1</b>	<b>Main Unit</b>	<b>6</b>	<b>POWER ON/OFF Button</b>
<b>2</b>	<b>Air Outlet</b>	<b>7</b>	<b>FILTER MAINTENANCE SIGN</b>
<b>3</b>	<b>OFF TIMER Button, Indicator Lights - green</b> ----- <b>(Press 3 sec.) LIGHT ON/OFF Button</b>	<b>8</b>	<b>PLASMACLUSTER SIGN</b>
<b>4</b>	<b>Fan Speed MODE Button,</b> <b>Fan Speed Indicator Lights - green</b> ----- <b>(Press 3 sec.) Plasmacluster Ion ON/OFF Button</b>	<b>9</b>	<b>Handle</b>
		<b>10</b>	<b>True HEPA Filter</b>
<b>5</b>	<b>PLASMACLUSTER EXPRESS CLEAN Button,</b> <b>Indicator Light - green</b> ----- <b>(Press 3 sec.) FILTER RESET Button</b>	<b>11</b>	<b>Active Carbon Deodorizing Filter</b>
		<b>12</b>	<b>Back Panel (Pre-Filter)</b>
		<b>13</b>	<b>Air Inlet</b>
		<b>14</b>	<b>Power Cord</b>
		<b>15</b>	<b>Power Plug</b>

# FILTER INSTALLATION

- To maintain the quality of the filter, it is installed in the main unit and packaged in a plastic bag.
- Be sure to stop operation and unplug the product before filter installation or replacement.



## 1 Remove the back panel (pre-filter).

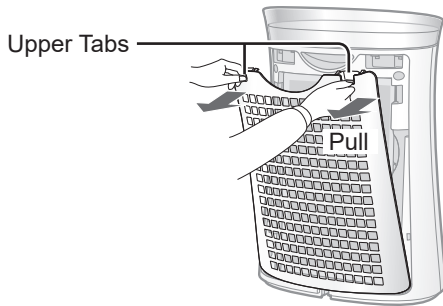

## 2 Take out the filters from the plastic bag.

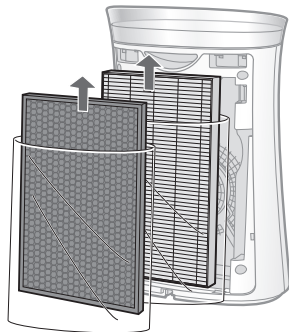

## 3 Place the filters within the main unit.

Do not install the filters backwards or the product will not operate properly.

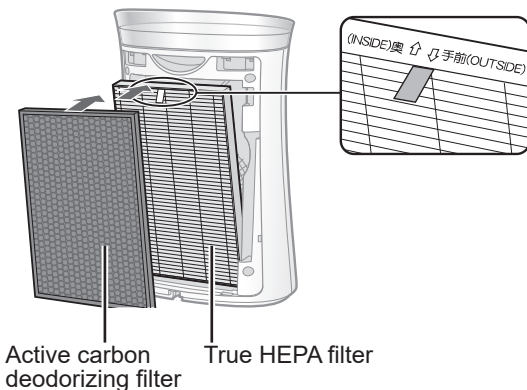

## 4 Replace the back panel to the main unit

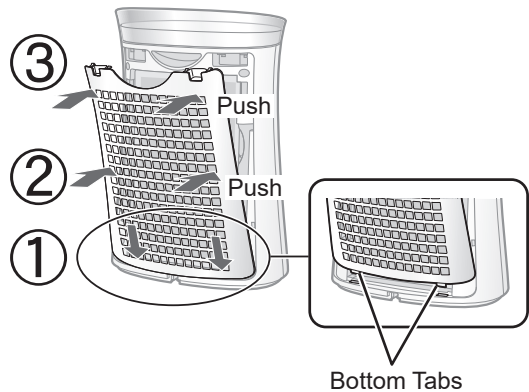

## 5 Record the date when you start or replace the filters on the back cover of this manual.

True HEPA Filter Filtre HEPA authentique Filtro true HEPA	Model Modèle Modelo	FZ-K50HFU
Starting date of use Date de début d'utilisation Fecha de comienzo de uso		

Active carbon deodorizing filter Filtre déodorant de carbone actif Filtro desodorizante de carbón activo	Model Modèle Modelo	FZ-K50DFU
Starting date of use Date de début d'utilisation Fecha de comienzo de uso		

### NOTE

- Do not operate the product without the filter.

# OPERATION 1

## POWER ON/OFF

### START



### STOP



### NOTE

- Unless the power plug has been unplugged, the operation will Auto Resume in the previous mode it was operating in.

Example: if the power is lost during operation, the operation will resume to previous operation mode and settings if power is restored.

## PLASMACLUSTER EXPRESS CLEAN

Releases high-density Plasmacluster ions and discharges strong air flow for 60 minutes.

### START



### NOTE

- The Plasmacluster Ion can not be turned OFF while operating in PLASMACLUSTER EXPRESS CLEAN.
- When the operation finishes, the product will return to the prior operation mode. It is possible to change to the other fan modes or turn the product OFF while operating in PLASMACLUSTER EXPRESS CLEAN.

## FAN SPEED

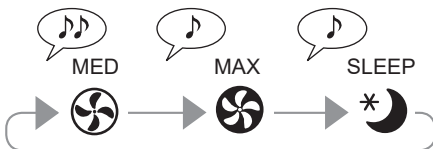
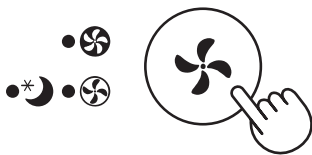

### NOTE

### SLEEP \*

- The product will operate very quietly with low fan speed.
- PLASMACLUSTER SIGN will turn off automatically in SLEEP mode. Although the sign is off, the plasmacluster ion is still being dispersed into the air, unless it is turned off using the fan speed MODE button.
- FILTER MAINTENANCE SIGN will turn off automatically when it is green. FILTER MAINTENANCE SIGN will be dimmed when it is red and the filter needs to be maintained.

# OPERATION 2

## OFF TIMER

Select the length of time you want, with the product on. The product automatically stops once the selected time is reached.

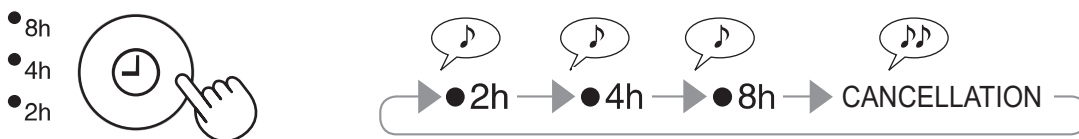

## LIGHT CONTROL

You can set FILTER MAINTENANCE SIGN and PLASMACLUSTER SIGN to OFF when their SIGN is bright.

**ON**

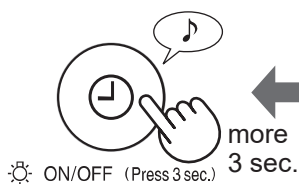

**OFF**

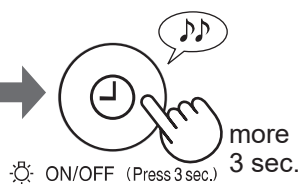

### NOTE

- Light control is ON even though it is set as OFF if the product is turned OFF by POWER ON/OFF button.
- In SLEEP mode, LIGHT ON/OFF button is disabled.
- Even though the light control is OFF, FILTER MAINTENANCE SIGN will be dimmed when it is red and the filter needs to be maintained.

## Plasmacluster Ion ON/OFF

When plasmacluster ion is ON, the PLASMACLUSTER SIGN will turn blue.

**ON**

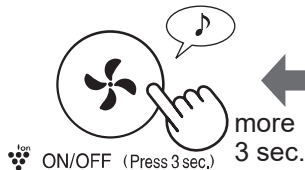

**OFF**





# CARE AND MAINTENANCE 1

- To maintain optimum performance of this air purifier, please clean the product including the filter periodically.
- Be sure to stop operation and unplug the product before any maintenance or replacing accessories.



## BACK PANEL (Pre-filter)

When the **FILTER MAINTENANCE SIGN** turns red.

### FILTER MAINTENANCE SIGN

The FILTER MAINTENANCE SIGN will turn red\* when it is time to maintain the back panel (pre-filter).

\*This sign will turn red after approximately 720 hours operating. (30 days × 24 hours = 720 hours)

After maintenance, connect the power plug to the wall outlet and press POWER ON/OFF button, then PLASMACLUSTER EXPRESS CLEAN button for 3 seconds.



RESET (Press 3 sec.)



The FILTER MAINTENANCE SIGN changes from red to green.



FILTER MAINTENANCE SIGN

### MAINTENANCE

Gently remove dust from the back panel, using a vacuum cleaner attachment or similar tool.

#### NOTE

Be careful not to apply too much force to the pre-filter.

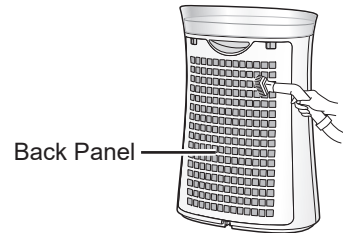

Back Panel

#### NOTE How to clean hard to remove dirt

1. Add a small amount of dish detergent to water and soak for about 10 minutes.
2. Rinse off the dish detergent with clean water.
3. Completely dry the filter in a well-ventilated area.

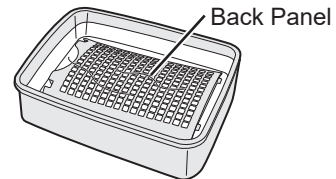

Back Panel

## MAIN UNIT

Wipe with a dry, soft cloth.

For stubborn stains or dirt, use a soft cloth dampened with warm water.

#### NOTE

- **Do not use volatile fluids.**  
Benzene, paint thinner, polishing powder, etc., may damage the surface.
- **Do not use detergents.**  
Detergent ingredients may damage the main unit.



# CARE AND MAINTENANCE 2

## FILTERS

### REPLACEMENT AND MAINTENANCE CYCLE

Filter Name	Maintenance Cycle	Max Service Life	Replacement Filter Model
True HEPA filter	Whenever dust accumulates, when odor emanates from the air outlet, or once a month.	2 years*	FZ-K50HFU
Active carbon deodorizing filter			FZ-K50DFU

\*According to Japan Electric Manufacture's Association JEM 1467, the Max service life is based on the equivalent condition of the smoke from 5 cigarettes per day whereby the dust collection/deodorization power is reduced by half compared with that of new filter. It is recommended to replace the filter more frequently under more severe conditions.

### MAINTENANCE

Gently remove dust from the filter with a vacuum cleaner attachment or similar tool.

#### NOTE

- Do not WASH in water and DRY in the sunlight.
- The filter is fragile, be careful not to apply too much force.

#### True HEPA filter

Perform maintenance only on the side with the tag. Do not clean the opposite side; otherwise, the filter will be damaged.

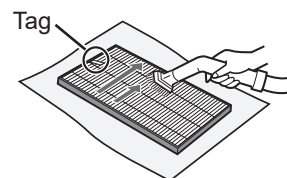

#### Active carbon deodorizing filter

The maintenance can be applied to both sides.

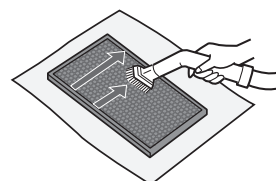

### REPLACEMENT

See page 11 for directions on how to install the filter when replacing.

- Please consult your dealer for purchase of replacement filter.
- Use only filter designed for this product.

Record the date when you replace the filters on the back cover of this manual.

Scan the QR code for product information and accessories.



U.S. only



Canada only

FZ-K50HFU  
: 1 unit

FZ-K50DFU  
: 1 unit



### Disposal of Filters

Please dispose replaced filter according to the local disposal laws and regulations.

**True HEPA filter materials** : • Filter : Polypropylene • Frame : Polyester

**Active carbon deodorizing filter materials** : • Polypropylene, Polyester, Activated charcoal

**NOTE** Do not wash and reuse replaced filter.

# TROUBLESHOOTING

Before calling for service, please review the list below, since the problem may not be the product malfunction.

SYMPTOM	REMEDY (not a malfunction)
<b>Odors and smoke are not removed.</b>	<ul style="list-style-type: none"> <li>• Clean or replace the filter if they appear to be heavily soiled. (Page 11,14,15)</li> </ul>
<b>The discharged air has an odor.</b>	<ul style="list-style-type: none"> <li>• Check to see if the filters are heavily soiled. Clean or replace the filters.</li> </ul>
<b>Smell from a new filter.</b>	<ul style="list-style-type: none"> <li>• Immediately after removing the plastic bag, a slight odor may occur. This odor is not harmful for filter performance or human exposure.</li> </ul>
<b>A clicking or ticking sound is heard from the product.</b>	<ul style="list-style-type: none"> <li>• Clicking or ticking sounds may be audible when the product is generating ions.</li> </ul>
<b>The FILTER MAINTENANCE SIGN is turned off.</b>	<ul style="list-style-type: none"> <li>• Check to see if the lights OFF mode is selected. Press OFF TIMER button for 3 seconds to turn light ON. (Page 13)</li> <li>• Check to see if the SLEEP mode is selected. The FILTER MAINTENANCE SIGN and PLASMACLUSTER SIGN are turned off automatically after the SLEEP mode is selected.</li> </ul>
<b>Operation started automatically after my power was restored.</b>	<ul style="list-style-type: none"> <li>• This model has Auto Resume function, where the operation resumes at the previous operation mode and settings if the power is restored.</li> </ul>

## ON (default)

(with the product OFF)

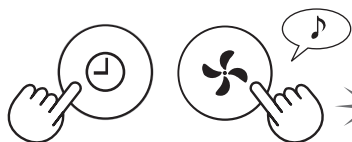

(simultaneously for more than 3 sec.).

Lighting

## OFF

(with the product OFF)

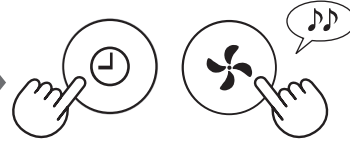

(simultaneously for more than 3 sec.).

### NOTE

- If the Fan Speed indicator lights illuminate for 10 seconds, the setting is completed.

# SPECIFICATIONS

Model		FP-K50U		
Power supply		120V / 60Hz		
Fan Speed Operation	Fan Speed Adjustment	MAX	MED	SLEEP
	Rated Power (W)	41	8.0	2.5
	Fan Speed (CFM)	180	88	32
	Noise Level (dBA)*1	51	36	22
	Standby Power (W)	0.3		
Recommended Room Size*2		259 sq. ft. (24m <sup>2</sup> )		
High Density Plasmacluster Ion Recommended Room Size*3		248 sq. ft. (23m <sup>2</sup> )		
CADR (Dust/Smoke/Pollen)		171 / 167 / 188		
Filter type	Dust collection	True HEPA filter		
	Deodorization	Active carbon deodorizing filter		
Cord Length		6.6 ft. (2.0m)		
Dimensions		15.1 in. (W) × 8.2 in. (D) × 21.3 in. (H) (383mm (W) × 209mm (D) × 540mm (H))		
Weight		11.0 lbs. (5.0kg)		

\*1 Noise level is measured based on the JEM 1467 standard of the Japan Electrical Manufacturers' Association.

\*2 Size of a room which is appropriate for operating the product at maximum fan speed.

\*3 Room size in which approximately 7000 ions per cubic centimeter can be measured in the center of the room when the product is placed close to a wall, is operating on MED mode, and is at a height of approximately 1.2 meters from the floor.

## Standby Power

In order to operate the electrical circuits while the power plug is inserted in the wall outlet, this product consumes of standby power.  
For energy saving, unplug the power cord when the product is not in use.

# FRANÇAIS

## **Veillez lire ces instructions avant de faire fonctionner votre nouveau purificateur d'air**

Le purificateur d'air aspire l'air de la pièce par l'entrée d'air, fait passer l'air à travers un pré-filtre, un filtre déodorant de carbone actif et un filtre HEPA authentique à l'intérieur de l'unité, puis rejette l'air par la sortie d'échappement. Le filtre HEPA authentique peut intercepter 99,97 % des particules de poussière qui le traversent, d'une taille aussi petite que 0,3 micron, en plus d'aider à absorber les odeurs. Le filtre déodorant de carbone actif absorbe graduellement les odeurs qui le traversent.

Certaines odeurs absorbées par les filtres peuvent se dégrader avec le temps et se dégager sous forme de nouvelle odeur. Suivant le lieu d'utilisation, surtout dans des conditions extrêmes (beaucoup plus exigeantes qu'une utilisation domestique normale), cette odeur risque de devenir forte dans un laps de temps plus court qu'à la normale. Si l'odeur persiste, les filtres devraient être remplacés. (Page 9,13)

### **ATTENTION**

- Le purificateur d'air est conçu pour éliminer la poussière et les odeurs en suspension dans l'air, mais pas les gaz nocifs (par exemple le monoxyde de carbone contenu dans la fumée de cigarette). Si la source de l'odeur est toujours présente, il se peut que le purificateur d'air ne chasse pas entièrement l'odeur.

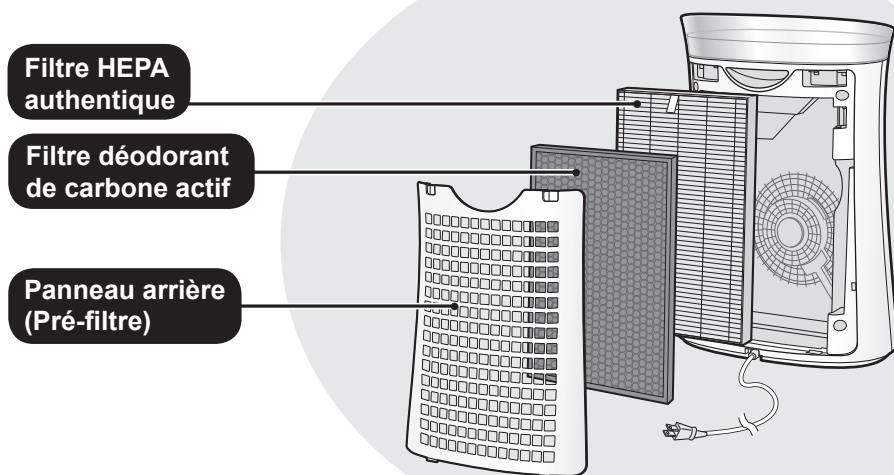

## CARACTÉRISTIQUES

**Combinaison unique de techniques de traitement de l'air Système de triple filtration + Ion plasmacluster**

### **CAPTE LA POUSSIÈRE\***

Le pré-filtre capte la poussière et les autres grosses particules en suspension dans l'air.

### **ATTÉNUÉ LES ODEURS**

Le filtre déodorant de carbone actif absorbe un grand nombre d'odeurs domestiques courantes.

### **RÉDUIT LE POLLEN ET LES MOISSISSURES\***

Le filtre HEPA authentique intercepte 99,97% des particules, d'une taille aussi petite que 0,3 micron.

### **RAFRAÎCHIT**

Plasmacluster rafraîchit l'air à peu près de la même façon que la nature se purifie en émettant un mélange équilibré d'ions positifs et négatifs.

\*Lorsque l'air est aspiré à travers le système de filtration.

### **Déclaration de conformité**

#### **PURIFICATEUR D'AIR FP-K50U DE SHARP**

Cet appareil satisfait à la partie 18 des règles de la FCC.

#### **Partie responsable :**

SHARP ELECTRONICS CORPORATION  
100 Paragon Drive, Montvale, NJ 07645,  
U.S.A

### **Déclaration de conformité**

#### **PURIFICATEUR D'AIR FP-K50U DE SHARP**

CAN ICES-1/NMB-1

#### **Partie responsable :**

SHARP ELECTRONICS OF CANADA LTD.  
335 Britannia Road East Mississauga,  
Ontario L4Z 1W9 Canada  
TÉL.: (905) 568-7140

## Table des matières

<b>POUR VOUS PROTÉGER (Canada) ....</b>	<b>FR-2</b>
<b>GARANTIE LIMITÉE (Canada) .....</b>	<b>FR-3</b>
<b>INSTRUCTIONS DE SÉCURITÉ IMPORTANTES .....</b>	<b>FR-4</b>
<b>NOMS DES PARTIES .....</b>	<b>FR-8</b>
<b>INSTALLATION DU FILTRE.....</b>	<b>FR-9</b>
<b>FONCTIONNEMENT .....</b>	<b>FR-10</b>
<b>SOIN ET ENTRETIEN .....</b>	<b>FR-12</b>
<b>DANS CE CAS .....</b>	<b>FR-14</b>
<b>CARACTÉRISTIQUES.....</b>	<b>FR-15</b>

---

Merci d'avoir acheté un purificateur d'air SHARP. Veuillez lire attentivement ce manuel avant d'utiliser le purificateur d'air. Après avoir lu le manuel, gardez-le à portée de main pour future référence.

# POUR VOUS PROTÉGER (Canada)

Pour nous aider à répondre à vos questions au cas où vous appelleriez pour nous demander d'intervenir ou pour déclarer le vol ou la perte de votre machine, veuillez écrire les numéros de modèle et de série de la machine dans les espaces indiqués en bas de cette page. Vous trouverez ces numéros sur le côté de l'unité.

Numéro de modèle : \_\_\_\_\_

Numéro de série : \_\_\_\_\_

Date d'achat : \_\_\_\_\_

Nom du détaillant : \_\_\_\_\_

Adresse : \_\_\_\_\_

Ville : \_\_\_\_\_

Province : \_\_\_\_\_

Code postal : \_\_\_\_\_

Téléphone : \_\_\_\_\_

## SOUTIEN TECHNIQUE

Si vous avez des questions au sujet de la configuration ou du fonctionnement de votre produit, veuillez consulter la section pertinente dans ce manuel.

Vous pouvez également visiter le <http://sharp.ca/support-home.aspx> pour accéder à du contenu exclusif sur votre produit, notamment pour :

- Trouver un détaillant
- Trouver des points de service
- Télécharger notamment le Guide d'installation, la Fiche technique et le Manuel de l'utilisateur

## CONTACTEZ-NOUS

Si, à tout moment, vous avez des questions ou commentaires concernant votre produit SHARP, veuillez contacter le Centre d'assistance à la clientèle SHARP. Nous pouvons vous fournir de l'assistance par divers moyens de communication, pour mieux vous servir :



**COURRIEL**  
Tous les jours, 24  
heures sur 24

Consultez la section  
Contactez-nous sur notre  
site.

<http://sharp.ca/contact-emailus.aspx>



**SITE DE SOUTIEN**

Téléchargements de  
produits, Localisateur  
de service, Où acheter,  
Programme de  
recyclage de toner et  
plus encore.

CA | [sharp.ca/support-home.aspx](http://sharp.ca/support-home.aspx)



**APPELEZ-NOUS**

CA 877 278-6709  
Du lundi au vendredi : de 7  
h à 19 h HNC

Contactez un conseiller Sharp par téléphone



# GARANTIE LIMITÉE (Canada)

**SHARP**

## GARANTIE LIMITÉE Produits électroniques de grande consommation Merci d'avoir choisi la marque Sharp!

Sharp Électronique du Canada Ltée (« Sharp ») garantit à l'acheteur initial de ce Produit de marque Sharp (le « Produit ») que, s'il est emballé dans son contenant original et s'il est vendu ou distribué au Canada par Sharp ou par un détaillant agréé Sharp, et s'il n'a pas été vendu « tel quel » ou s'il ne s'agissait pas d'une « vente ferme », ledit Produit est exempt de défaut de fabrication et de vice de matériau pour la période de garantie stipulée et s'engage auprès de l'acheteur initial, durant ladite période de garantie applicable, à réparer la défectuosité ou à remplacer le Produit défectueux.

**Conditions :** La présente garantie limitée ne s'applique pas :

- (a) Aux dommages occasionnés ou aux réparations requises sur les appareils qui ont fait l'objet d'un emploi abusif, de négligence, d'un accident, d'une installation inadéquate ou d'une utilisation non appropriée, tel qu'il est mentionné dans le manuel du propriétaire ou dans toute autre documentation applicable sur le Produit;
- (b) Aux dommages occasionnés ou aux réparations requises sur les produits Sharp trafiqués, modifiés, réglés ou réparés par une entité autre que Sharp, un centre agréé de service après-vente Sharp ou un détaillant agréé de service après-vente Sharp;
- (c) Aux dommages occasionnés ou aux réparations requises à la suite de l'utilisation du Produit avec des articles non désignés ou approuvés par Sharp, y compris, mais sans en être limité aux des agents de nettoyage chimiques;
- (d) Au remplacement des accessoires devenu nécessaire dans le contexte d'une utilisation normale du Produit, y compris, mais sans en être limité aux télécommandes, adaptateurs c.a., piles, sonde de température, plateaux, filtres, courroies, rubans, câbles ou papier;
- (e) Aux défauts cosmétiques à la surface ou au boîtier extérieur du Produit, et qui sont attribuables à une dégradation volontaire ou à une détérioration une sure résultant d'un usage normal;
- (f) Aux défectuosités occasionnées ou aux réparations requises à la suite de dommages occasionnés par des conditions extérieures et relatives à l'environnement, y compris, mais sans en être limité à surtension de la ligne électrique ou de transmission, liquide répandu ou force majeure;
- (g) Si le numéro de série ou de modèle indiqué sur le Produit a été enlevé, dégradé, modifié, altéré ou varié;
- (h) La présente garantie limitée ne s'applique pas si le Produit a été utilisé ou est utilisé dans un environnement commercial ou aux fins commerciales, puisque la présente garantie s'applique uniquement aux produits non commerciaux et utilisés dans un contexte ménager ou personnel, par des consommateurs dans leur résidence;
- (i) Aux frais d'installation, de livraison, de configuration et/ou de programmation.
- (j) Au démontage et à la réinstallation des fours à micro-ondes à hotte intégrée, du tiroir à micro-ondes Microwave Drawer, ou du four à vapeur si l'appareil est installé dans un endroit inaccessible, si des armoires, des poignées ou d'autres pièces d'appoint doivent être enlevées pour l'accès au Produit, ou si l'appareil n'est pas installé conformément aux directives d'installation du Produit.

**Pour obtenir le service après-vente :** La réparation sous garantie se fera à la condition que le Produit Sharp soit livré accompagné de la preuve d'achat (sur laquelle est indiquée la date d'achat) et d'une copie de la présente garantie limitée, à un centre agréé de service après-vente Sharp ou chez un détaillant agréé de service après-vente Sharp. Pour les fours à micro-ondes à hotte intégrée, les tiroirs à micro-ondes Microwave Drawer, ou les fours à vapeur, la réparation sur place sous garantie sera effectuée aux endroits accessibles par véhicule routier et situés à moins de 50 km d'un centre agréé de service Sharp. Le technicien peut, au besoin, ramener l'appareil à son atelier pour en faire la réparation. Aucun autre agent (y compris les détaillants et les centres de service après-vente Sharp) n'est autorisé à prolonger la durée de la garantie, à proposer des garanties additionnelles ou à transférer cette garantie au nom de Sharp. L'acheteur est redevable de tous les frais de démontage, de réinstallation, de transport et d'assurance de l'appareil, à l'exception des fours à micro-ondes à hotte intégrée, du tiroir à micro-ondes Microwave Drawer, ou du four à vapeur, auquel cas Sharp est responsable du démontage et de la réinstallation.

Les garanties expresses de la présente garantie limitée constituent, sauf pour les consommateurs-acheteurs domiciliés au Québec, et à l'exception des cas où la loi en vigueur l'interdit, la garantie entière du Produit. Sharp décline toute autre garantie et condition, explicite ou implicite, découlant de la loi, d'un règlement, de la conduite habituelle ou de l'usage du commerce, y compris, mais sans en être limité, les garanties ou les conditions implicites de qualité marchande et d'adaptabilité à une utilisation ou à une fin particulière, et/ou de non-violation.

**Limitations** (non applicables aux consommateurs-acheteurs domiciliés au Québec, dans la mesure où la loi en vigueur au Québec l'interdit) : a) Sharp ne se tiendra en aucun cas responsable des dommages accessoires, spéciaux, consécutifs, économiques, exemplaires ou indirects de quelque type ou nature que ce soit (y compris la perte de profits ou les dommages par suite de la perte de temps, d'utilisation ou de données) relatifs à l'utilisation ou au rendement d'un Produit ou à la défectuosité d'un Produit, même si Sharp est informé ou a été avisé de la possibilité de tels dommages; b) les recours mentionnés dans la présente garantie limitée constituent l'exécution intégrale de toutes les obligations et responsabilités de Sharp envers l'acheteur à l'égard du Produit et constitueront la satisfaction entière de toutes les réclamations, qu'elles relèvent d'un contrat, de négligence, de responsabilité stricte ou autre. Dans certaines provinces, il est interdit d'exclure ou de limiter l'application de certains dommages ou de certaines limites sur la durée ou l'annulation de certaines garanties ou conditions implicites. Par conséquent, dans ces provinces, les exclusions et les limites indiquées aux présentes peuvent ne pas s'appliquer. La présente garantie limitée est, sauf pour les consommateurs-acheteurs domiciliés au Québec, régie par les lois de la province canadienne dans laquelle l'acheteur a acquis le Produit. Pour les consommateurs-acheteurs domiciliés au Québec, la présente garantie limitée est régie par les lois du Québec.

**PÉRIODES DE GARANTIE** (calculées à partir de la date de l'achat original) : Pièces et main-d'oeuvre (exceptions relevées)

Four à micro-ondes	1 an (magnétron – 4 ans supplémentaires)
Four à vapeur	1 an
Petits électroménagers de cuisine	1 an
Purificateur d'air	1 an

Pour savoir les coordonnées du détaillant agréé de service après-vente ou du centre agréé de service après-vente Sharp près de chez vous, ou pour obtenir davantage de renseignements sur la présente garantie limitée, sur les offres de garantie prolongée de Sharp ou sur les ventes de produits ou d'accessoires Sharp, veuillez communiquer avec Sharp :

- Par écrit : Sharp Électronique du Canada Ltée, 335, rue Britannia Est, Mississauga (Ontario) L4Z 1W9
- Par téléphone : 905 568-7140
- Sur Internet : [www.sharp.ca](http://www.sharp.ca)

**CETTE GARANTIE LIMITÉE EST VALABLE UNIQUEMENT AU CANADA.**

# INSTRUCTIONS DE SÉCURITÉ IMPORTANTES 1

**Lisez ces instructions avant d'utiliser ce produit et conservez-les pour références futures.**

Lors de l'utilisation d'appareils électriques, les précautions de sécurité de base suivantes doivent être suivies afin de réduire le risque d'électrocution, d'incendie ou de blessures corporelles:

## AVERTISSEMENT

1. Lisez toutes les instructions avant d'utiliser l'appareil.
2. Utilisez le produit uniquement pour l'usage domestique auquel il est destiné tel que décrit dans ce manuel. Toute autre utilisation non recommandée par le fabricant peut provoquer un incendie, une décharge électrique ou des blessures.
3. Cet appareil n'est pas destiné à être utilisé par des personnes (y compris les enfants) ayant des capacités physiques, sensorielles ou intellectuelles réduites, ou ayant un manque d'expérience et de connaissances, à moins qu'elles n'aient reçu la supervision ou des instructions quant à l'utilisation de l'appareil par une personne responsable de leur sécurité.  
Les enfants doivent être surveillés afin de s'assurer qu'ils ne jouent pas avec l'appareil.
4. N'utilisez pas l'appareil si le câble d'alimentation ou sa fiche a subi des dommages ou encore si le produit est endommagé ou défectueux.
5. Si le cordon d'alimentation est endommagé, il doit être remplacé par le fabricant, son agent de service ou un centre de service autorisé Sharp afin d'éviter tout risque d'accident.  
Contactez le centre de service le plus proche dans le cas de problèmes, de réglages nécessaires ou de réparations quelconques.
6. Ne réparez ou ne désassemblez pas vous-même l'appareil.
7. Suivez les instructions de a à h, ci-dessous, pour le cordon d'alimentation et la prise. Si elles ne sont pas respectées, un court-circuit, une chaleur excessive, une décharge électrique ou un incendie pourrait se produire.
  - a. Ne branchez qu'à une prise de 120 volts.
  - b. N'utilisez pas le produit si le câble d'alimentation ou sa fiche a subi des dommages ou encore si le raccordement à la prise du secteur n'est pas sûr.
  - c. Mettez toujours le produit hors tension avant de débrancher la prise de courant.
  - d. Débranchez toujours l'appareil avant de le déplacer ou pour son entretien, ouvrir le panneau arrière, changer les filtres et chaque fois que le produit n'est pas utilisé.
  - e. Veillez à tirer sur la fiche d'alimentation et non pas sur le cordon d'alimentation.
  - f. Ne touchez pas la fiche d'alimentation en ayant les mains humides lors du branchement ou du débranchement de la prise murale.
  - g. Dépoussiérez régulièrement la fiche d'alimentation.
  - h. Observez toujours les instructions suivantes afin de ne pas endommager le cordon d'alimentation.

# INSTRUCTIONS DE SÉCURITÉ IMPORTANTES 2

- Ne placez pas le cordon d'alimentation sous la moquette. Ne recouvrez pas le cordon d'alimentation avec un tapis, tapis long, ou des revêtements similaires.
  - Ne placez pas d'objets lourds sur le cordon d'alimentation ou ne le pliez pas.
  - Ne placez pas le cordon d'alimentation sous les meubles ou autres appareils.
  - Placez le cordon d'alimentation à l'écart de la circulation et dans un endroit où il ne présentera pas un risque de trébuchement.
8. Le produit est doté d'une fiche polarisée (une lame est plus large que l'autre). Afin réduire le risque de décharge électrique, cette fiche est destinée à insérée dans une prise polarisée uniquement d'un côté. Si la fiche ne convient pas à la sortie polarisée, renversez-la.  
S'il est toujours impossible de la brancher dans la prise, contactez un électricien ou un technicien qualifié. Ne tentez pas de contourner cette fonction de sécurité.
9. N'utilisez pas ce produit à proximité d'appareils à gaz, foyers, bougies, encens ou d'étincelles pouvant provenir de cigarettes allumées.
10. N'utilisez pas le produit dans une pièce où des gaz inflammables sont présents, tels que des résidus d'huile ou des vapeurs chimiques.
11. N'exposez le produit à la pluie, et ne l'utilisez pas près de l'eau, dans une salle de bains, une buanderie ou autre endroit humide.
12. N'introduisez pas les doigts ou le moindre objet dans les bouches d'entrée d'air ou d'évacuation.
13. Ne regardez pas dans la sortie d'échappement de l'air.

## **NOTE** - Brouillage de la radio ou de la télévision

Si le produit perturbe la réception en radio ou en télévision, essayez de remédier aux interférences en prenant l'une des mesures suivantes ou plus :

1. Réorientez ou déplacez l'antenne de réception.
2. Éloignez le produit du poste de radio ou de télévision.
3. Branchez le produit et le récepteur sur des circuits électriques différents.
4. Consultez le revendeur ou un technicien radio/TV confirmé pour obtenir de l'aide.

Ce produit est conforme avec la concentration maximale permise d'ozone de 0,050 parties par million par volume (ppmv) pendant une période de 24 heures. La Ligne directrice (2010) de Santé Canada recommande un niveau maximal d'exposition, basé sur un moyen de 8 heures, soit 0,020 ppmv ou moins dans une chambre de teste étanchée et contrôlée de 30 m<sup>3</sup>.

# INSTRUCTIONS DE SÉCURITÉ IMPORTANTES 3

## PRÉCAUTIONS CONCERNANT L'INSTALLATION

1. Placez le produit sur une surface plane et stable où la circulation d'air est suffisante.  
Lorsqu'il est placé sur la moquette, le produit peut vibrer légèrement.
2. Évitez les endroits où les capteurs sont exposés directement à la brise ou au vent si le produit possède des capteurs. Le produit risque de ne pas fonctionner correctement.
3. Évitez d'utiliser aux endroits où des rideaux ou autres choses pourraient entrer en contact avec les bouches d'entrée, les bouches d'évacuation ou les deux.
4. Évitez les endroits exposés directement à la lumière du soleil. Elle peut provoquer un changement de forme ou de couleur du produit.
5. Évitez les endroits où le produit est exposé à la condensation ou à d'importants changements de température. Utilisation dans les conditions appropriées de la pièce entre 32 et 95°F (0 et 35°C).
6. Évitez les emplacements où de la fumée grasseuse ou huileuse est générée. (tel qu'une cuisine, etc.) La surface de l'unité principale peut craqueler ou le capteur risque de ne plus fonctionner.
7. La capacité de captage de poussière du produit est efficace même lorsque le produit est aussi près du mur que de 1,2 pouce (3 cm), cependant les murs ou le plancher peuvent se salir. Veuillez placer le produit à une certaine distance du mur.  
Le mur directement derrière les sorties d'air et le sol ou le tapis sur lequel le produit est placé peuvent se salir avec le temps. Lorsque vous utilisez le produit pendant une période prolongée au même endroit, nettoyer régulièrement les murs, le plancher ou le tapis.

## PRÉCAUTIONS CONCERNANT LE FILTRE

1. Suivez les instructions de ce manuel pour bien assurer le soin et l'entretien des filtres. (Page 9,12,13)
2. Retirez les filtres des sacs en plastique avant de placer le filtre dans l'unité.
3. Ne faites jamais fonctionner le produit sans avoir les filtres bien installés.
4. Ne pas laver ni réutiliser le filtre HEPA authentique et le filtre déodorant de carbone actif.  
Le nettoyage n'améliorera pas les performances du filtre et il peut également causer une décharge électrique ou des incidents de fonctionnement.
5. Ne faites pas fonctionner le produit dans les pièces où des insecticides en aérosol sont présents. L'odeur de l'insecticide pourrait demeurer dans l'appareil et se disperser à partir des sorties d'échappement.

## PRÉCAUTIONS CONCERNANT LE FONCTIONNEMENT

1. N'obstruez pas les entrées et les sorties d'air.
2. Exploitez toujours le produit en position verticale.
3. Maintenez toujours la poignée du produit lors de son déplacement.
4. Soulevez toujours le produit lors de son déplacement sur des revêtements facilement dommageables, une surface inégale, ou des tapis.

# INSTRUCTIONS DE SÉCURITÉ IMPORTANTES 4

## PRÉCAUTIONS CONCERNANT L'ENTRETIEN

1. Suivez les instructions de ce manuel pour bien assurer son entretien. (Page 12,13)
2. Ne nettoyez l'extérieur qu'avec un chiffon doux.
3. N'utilisez pas de liquides et/ou détergents volatils.  
L'unité peut être endommagée ou fissurée lors de l'utilisation de nettoyeurs corrosifs puissants, de benzène, de diluant à peinture, de poudre à polir ou de graisse. En outre, si le produit possède des capteurs, cela peut entraîner un mauvais fonctionnement de ceux-ci.
4. Ne frottez pas le panneau arrière (pré-filtre) pendant son entretien.
5. Lors du remplacement des filtres ou accessoires, utilisez les pièces spécifiées dans ce manuel.

# NOMS DES PARTIES

## L'AVANT

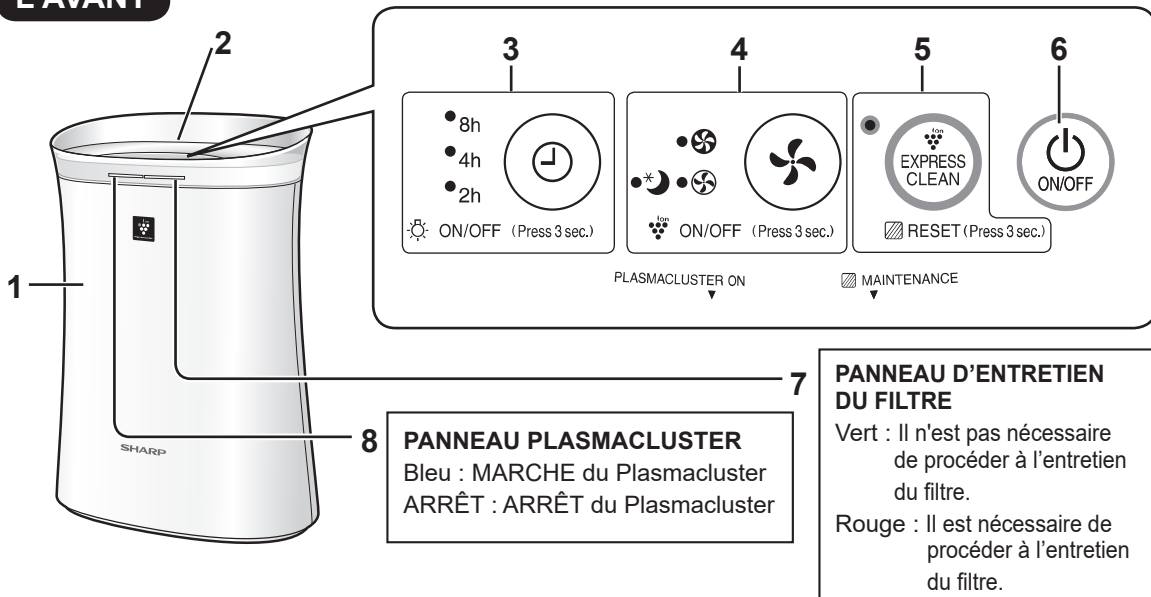

## L'ARRIÈRE

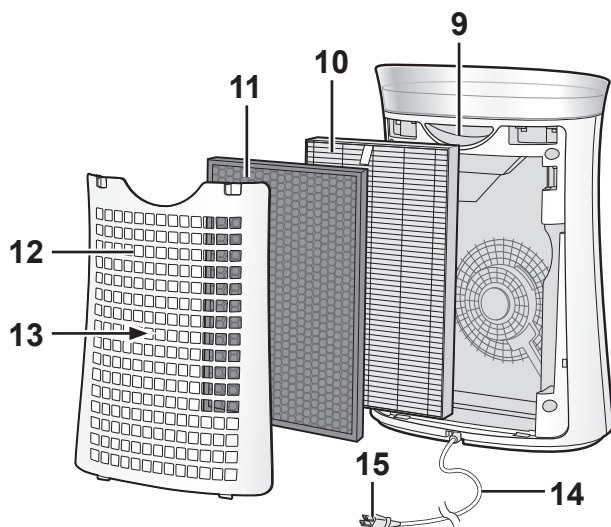

1	Partie principale	6	Bouton D'ALLUMER/D'ETEINDRE
2	Sortie d'air	7	PANNEAU D'ENTRETIEN DU FILTRE
3	Bouton ARRÊT MINUTEUR, Indicateur de lumière - vert (Appuyez 3 secs) Bouton MARCHÉ/ARRÊT de l'éclairage	8	PANNEAU PLASMACLUSTER
4	Bouton de VITESSE du ventilateur, Indicateur de lumière de vitesse du ventilateur - vert (Appuyez 3 secs) Bouton d'allumer/d'éteindre pour les ions Plasmacluster	9	Anse
5	Bouton d'ÉPURATION RAPIDE PLASMACLUSTER, Indicateur de lumière - vert (Appuyez 3 secs) Bouton de reset du filtre/indicateur de lumière	10	Filtre HEPA authentique
		11	Filtre déodorant de carbone actif
		12	Panneau arrière (Pré-filtre)
		13	Admission D'air
		14	Cable d'alimentation
		15	Prise électronique

# INSTALLATION DU FILTRE

- Pour maintenir la qualité du filtre, il est installé dans l'unité et emballé dans un sac en plastique.
- Assurez-vous de mettre l'appareil hors tension et de le débrancher avant d'installer ou de remplacer le filtre.



## 1 Enlevez le panneau arrière (pré-filtre).

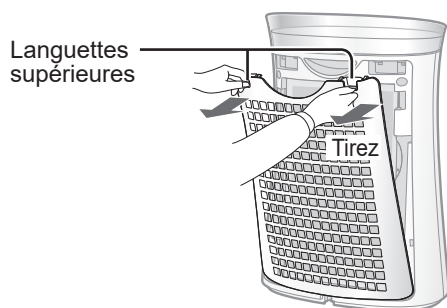

## 2 Prenez les filtres le sac en plastique.

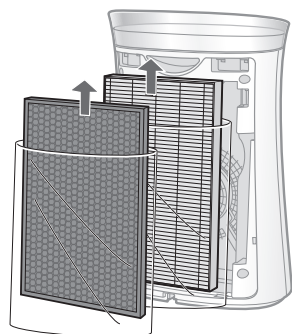

## 3 Placez les filtres dans l'unité.

Prenez soin de ne pas installer les filtres à l'envers, le produit ne fonctionnerait pas correctement.

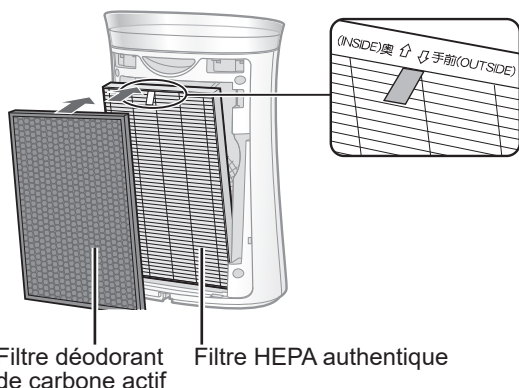

Filtere déodorant de carbone actif      Filtre HEPA authentique

## 4 Remplacez le panneau arrière sur l'unité.

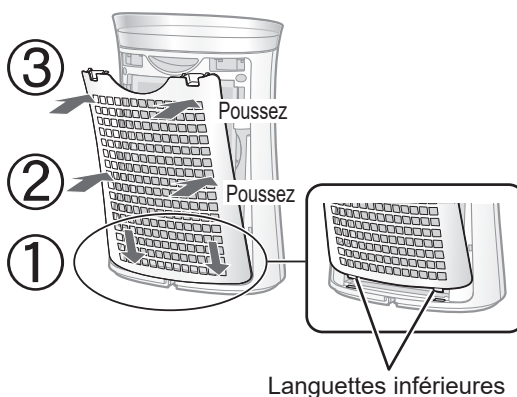

## 5 Notez la date à laquelle vous commencez ou remplacez les filtres sur le couvercle arrière de ce manuel.

True HEPA Filter Filtre HEPA authentique Filtro true HEPA	Model Modèle Modelo	FZ-K50HFU
Starting date of use Date de début d'utilisation Fecha de comienzo de uso		

Active carbon deodorizing filter Filtre déodorant de carbone actif Filtro desodorizante de carbón activo	Model Modèle Modelo	FZ-K50DFU									
Starting date of use Date de début d'utilisation Fecha de comienzo de uso	<table border="1"> <tr><td>•</td><td>•</td><td></td></tr> <tr><td>•</td><td>•</td><td></td></tr> <tr><td>•</td><td>•</td><td></td></tr> </table>		•	•		•	•		•	•	
•	•										
•	•										
•	•										

### ATTENTION

- Ne faites pas fonctionner le produit sans le filtre.



# FONCTIONNEMENT 1

## D'ALLUMER/D'ETEINDRE

### MARCHÉ



### ARRÊT



### ATTENTION

- À moins que la prise d'alimentation n'ait été débranchée, l'appareil rétablit l'opération précédente lors de son redémarrage.

Par exemple : si l'alimentation est coupée pendant le fonctionnement, il redémarrera en mode de fonctionnement et selon les paramètres précédents si l'alimentation est rétablie.

## ÉPURATION RAPIDE PLASMACLUSTER

Libère des ions Plasmacluster à densité élevée et libère un puissant débit d'air pendant 60 minutes.

### MARCHÉ



### ATTENTION

- Le mode ions Plasmacluster ne peut pas être éteint lors d'une ÉPURATION RAPIDE PLASMACLUSTER.
- Une fois l'opération terminée, l'appareil rétablit l'opération précédente. Il est possible de modifier les autres modes du ventilateur ou de mettre le produit hors tension pendant l'ÉPURATION RAPIDE PLASMACLUSTER.

## VITESSE DU VENTILATEUR

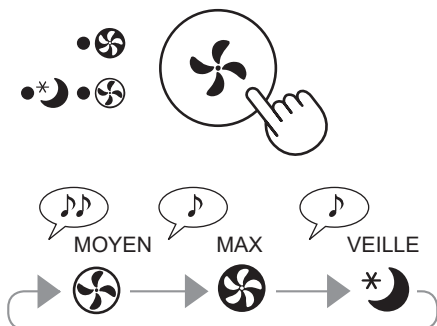

### ATTENTION

#### VEILLE \*

- L'appareil fonctionne silencieusement et le ventilateur fonctionnera à vitesse réduite.
- Le PANNEAU PLASMACLUSTER s'éteint automatiquement en mode VEILLE. Bien que le panneau soit éteint, les ions plasmacluster sont toujours dispersés dans l'air, à moins qu'il ne soit désactivé à l'aide de la touche MODE de la vitesse du ventilateur.
- Le PANNEAU D'ENTRETIEN DU FILTRE s'éteint automatiquement lorsqu'il est vert. L'éclairage du PANNEAU D'ENTRETIEN DU FILTRE sera diminué lorsqu'il est rouge et vous devez procéder à l'entretien du filtre.

# FONCTIONNEMENT 2

## ARRÊT MINUTEUR

Sélectionnez la durée que vous désirez, lorsque le produit est en marche. Le produit s'arrêtera automatiquement lorsque le temps sélectionné est écoulé.

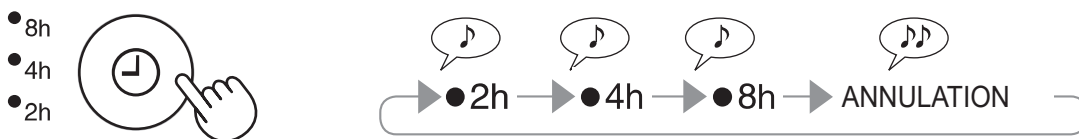

## CONTROLE DE LA LUMIERE

Vous pouvez définir le PANNEAU D'ENTRETIEN DU FILTRES et le PANNEAU PLASMACLUSTER sur ARRÊT lorsque leurs panneaux sont lumineux.

### MARCHE

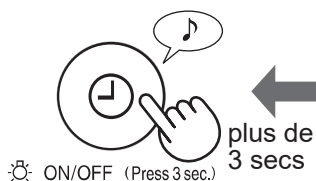

### ARRÊT

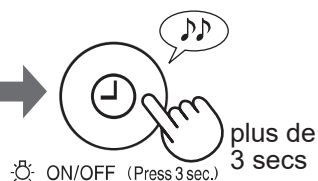

### ATTENTION

- Le contrôle lumineux est en mode MARCHÉ même s'il est défini en mode ARRÊT si le produit est mis hors tension par le bouton D'ALLUMER/D'ETEINDRE.
- En mode VEILLE, le bouton MARCHÉ/ARRÊT de l'éclairage est désactivé.
- Même si le contrôle lumineux est en mode ARRÊT, la luminosité du PANNEAU D'ENTRETIEN DU FILTRE sera diminuée lorsqu'il est rouge et vous devez procéder à l'entretien du filtre.

## D'allumer/d'éteindre pour les ions Plasmacluster

Lorsque le mode ions plasmacluster est en mode MARCHÉ, le PANNEAU PLASMACLUSTER deviendra bleu.

### MARCHE

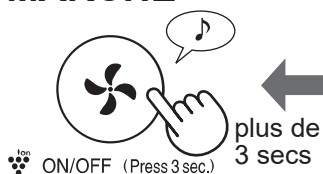

### ARRÊT

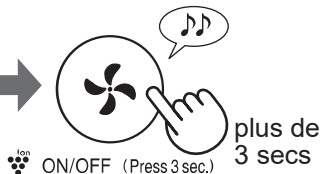

# SOIN ET ENTRETIEN 1

- Afin de maintenir une efficacité optimale de ce purificateur d'air, veuillez nettoyer le produit ainsi que le filtre régulièrement.
- Assurez-vous de mettre l'appareil hors tension et de le débrancher avant de procéder à son entretien ou remplacer ses accessoires.



## PANNEAU ARRIERE (Pré-filtre)

Lorsque le PANNEAU D'ENTRETIEN DU FILTRE devient rouge.

### PANNEAU D'ENTRETIEN DU FILTRE

Le PANNEAU D'ENTRETIEN DU FILTRE devient rouge\* lorsqu'il est temps de procéder à l'entretien du panneau arrière (pré-filtre).

\*Ce panneau devient rouge après environ 720 heures de fonctionnement. (30 jours × 24 heures = 720 heures)

Après l'entretien, branchez la fiche d'alimentation dans la prise murale et appuyez sur le bouton D'ALLUMER/D'ETEINDRE, puis maintenez le bouton d'ÉPURATION RAPIDE PLASMACLUSTER enfoncé pendant 3 secondes.



RESET (Press 3 sec.)

Le PANNEAU D'ENTRETIEN DU FILTRE passera du rouge au vert.



PANNEAU D'ENTRETIEN DU FILTRE

### MAINTIEN

Enlevez délicatement la poussière sur le panneau arrière à l'aide d'un accessoire pour aspirateur ou un outil similaire.

#### ATTENTION

Ne pas appuyez trop fort le pré-filtre. Sinon il sera peut-être brisé.

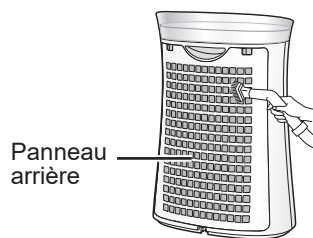

Panneau arrière

#### ATTENTION Comment nettoyer en profondeur les pour retirer la saleté

1. Ajoutez une petite quantité de détergent à vaisselle à l'eau et laissez tremper pendant environ 10 minutes.
2. Rincez le panneau arrière avec de l'eau propre pour retirer les résidus de détergent à vaisselle.
3. Asséchez complètement le filtre dans un endroit bien aéré.

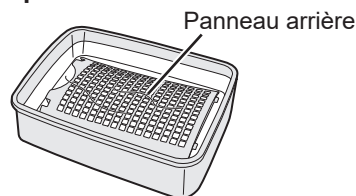

Panneau arrière

## PARTIE PRINCIPALE

**Essuyez avec un chiffon sec et doux.**

Pour les taches difficiles ou la saleté, utilisez un chiffon doux humidifié avec de l'eau chaude.

#### ATTENTION

- N'utilisez pas de liquides volatils.  
Le benzène, le diluant à peinture, la poudre à polir, etc. , peuvent endommager la surface.
- N'utilisez pas de détergents.  
Les ingrédients détergents risquent d'endommager l'unité.



## FILTRES

### LE TEMPS A REMPLACER ET ENTRETENIR LE FILTRE

Nom de filtre	Cycle de maintien	Durée d'utilisation au maximum	Modèle du filtre à remplacer
Filtre HEPA authentique	Chaque fois que la poussière s'accumule, lorsque des odeurs émanent de la sortie d'air, ou une fois par mois.	2 ans*	FZ-K50HFU
Filtre déodorant de carbone actif			FZ-K50DFU

\*Selon le format JEM 1476 de l'association de l'industrie électrique de Japon, la durée de vie maximale est basée sur l'absorption de poussières équivalentes à la fumée de cinq cigarettes. Par rapport au nouveau filtre, sa capacité d'absorber va être réduit au 50%. Dans les conditions dures, le remplacement du filtre doit être plus fréquent.

### MAINTIEN

Enlevez délicatement la poussière du filtre à l'aide d'un accessoire pour aspirateur ou un outil similaire.

#### ATTENTION

- Ne LAVEZ pas à l'eau et ne faites pas SÉCHER au soleil.
- Le filtre est fragile, veillez à ne pas appliquer une force excessive

#### Filtre HEPA authentique

N'effectuez l'entretien que sur le côté comportant les languettes. Ne nettoyez pas le côté opposé ; autrement, le filtre sera endommagé.

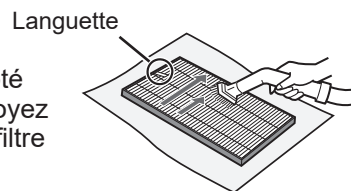

#### Filtre déodorant de carbone actif

L'entretien peut être effectué sur les deux côtés.

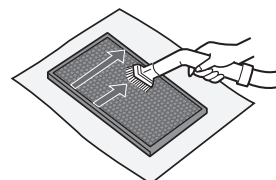

### REPLACEMENT

Consultez la page 9 pour obtenir les instructions d'installation du filtre de remplacement.

- Veuillez consulter votre distributeur pour l'achat de filtre de rechange.
- Utiliser seulement le filtre conçus pour ce produit.

Notez la date à laquelle vous remplacez les filtres sur le couvercle arrière de ce manuel.

Veillez scanner le code QR pour obtenir des informations sur le produit et les accessoires.



États-Unis  
uniquement



Canada  
uniquement

FZ-K50HFU  
: 1 unité

FZ-K50DFU  
: 1 unité



### Traitement pour les filtres utilisés et remplacés

Veillez éliminer le filtre usagé selon les lois et règlements locaux sur l'élimination.

**Matériel de filtre HEPA authentique** • Filtre : Polypropylène • Cadre : Polyester

**Matériel de filtre déodorant de carbone actif** • Polypropylène, Polyester, Carbone actif

#### ATTENTION

Ne lavez pas et ne réutilisez pas le filtre usagé.

# DANS CE CAS

Avant de demander la réparation, veuillez consulter la liste ci-dessous, car le problème n'est peut-être pas dû à une défectuosité du produit.

PROBLÈME	SOLUTION (non une défectuosité)
La fumée et les odeurs ne sont pas supprimées.	<ul style="list-style-type: none"> <li>Nettoyez ou remplacez le filtre s'il semble très sale. (Page 9,12,13)</li> </ul>
L'air évacuée a une odeur.	<ul style="list-style-type: none"> <li>Vérifiez si les filtres sont très sales. Nettoyez ou remplacez les filtres.</li> </ul>
Odeur d'un nouveau filtre.	<ul style="list-style-type: none"> <li>Immédiatement après le retrait du sac en plastique, une légère odeur peut émaner. Cette odeur n'est pas nocive pour les performances du filtre ou les humains.</li> </ul>
Un son « clic » ou « tic-tac » est produit par l'appareil.	<ul style="list-style-type: none"> <li>Les sons « clic » ou « tic-tac » peuvent être audibles lorsque l'appareil crée des ions.</li> </ul>
Le PANNEAU D'ENTRETIEN DU FILTRE est en mode ARRÊT.	<ul style="list-style-type: none"> <li>Vérifiez si le mode lumineux ARRÊT est sélectionné. Appuyez sur le bouton ARRÊT MINUTEUR pendant 3 secondes pour ALLUMER le panneau. (Page 11)</li> <li>Vérifiez si le mode VEILLE est sélectionné. Le PANNEAU D'ENTRETIEN DU FILTRE et le PANNEAU PLASMACLUSTER sont désactivés automatiquement lorsque le mode VEILLE est sélectionné.</li> </ul>
L'appareil démarre automatiquement après que l'alimentation ait été rétablie.	<ul style="list-style-type: none"> <li>Ce modèle est doté de la fonction de réactivation automatique, qui rétablit le mode de fonctionnement et les réglages de l'appareil si l'alimentation est rétablie.</li> </ul>

## MARCHE (défaut)

(avec le produit hors tension)

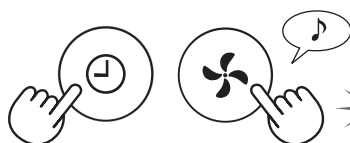

(simultanément pendant plus de 3 secs).

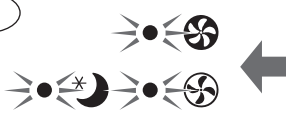

Témoins lumineux

## ARRÊT

(avec le produit hors tension)

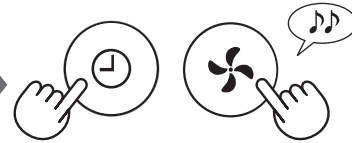

(simultanément pendant plus de 3 secs).

### ATTENTION

- Si l'indicateur de vitesse du ventilateur s'allume pendant 10 secondes, le réglage est terminé.

# CARACTÉRISTIQUES

Modèle		FP-K50U		
Alimentation		120V / 60Hz		
Fonctionnement de la vitesse du ventilateur	Réglage de la vitesse du ventilateur	MAX	MOYEN	VEILLE
	Puissance nominale (W)	41	8,0	2,5
	Vitesse de ventilateur (CFM)	180	88	32
	Niveau de bruit (dBA)* <sup>1</sup>	51	36	22
	Consommation en veille (W)	0,3		
La surface recommandée pour la chambre* <sup>2</sup>		259 sq. ft. (24m <sup>2</sup> )		
Dimension recommandée de la pièce pour les ions à densité élevée Plasmacluster* <sup>3</sup>		248 sq. ft. (23m <sup>2</sup> )		
CADR (poussière/fumée/pollen)		171 / 167 / 188		
Type de filtre	Collecte de poussière	Filtre HEPA authentique		
	Désodorisation	Filtre déodorant de carbone actif		
La longueur du chambre		6,6 ft. (2,0m)		
Dimensiones		15,1 in. (W) × 8,2 in. (D) × 21,3 in. (H) (383mm (W) × 209mm (D) × 540mm (H))		
Peso		11,0 lbs. (5,0kg)		

\*1 Le niveau de bruit est mesuré selon la norme JEM 1467 de l'Association japonaise des fabricants de produits électriques.

\*2 La surface de la chambre recommandée est appropriée pour fonctionnement de l'appareil avec une vitesse maximale du ventilateur.

\*3 La dimension de la pièce dans laquelle environ 7000 ions par centimètre cube peuvent être mesurés au centre de la pièce lorsque le produit est placé à proximité d'un mur, fonctionne sur le mode MED, et est à une hauteur d'environ 1,2 mètre du sol.

## Consommation en veille

Pour être capable de faire fonctionner les circuits électriques lorsque le câble d'alimentation est raccordé au secteur, cet appareil consomme en mode veille. Pour économiser l'énergie, débranchez le câble d'alimentation lorsque l'appareil n'est pas utilisé.

## Lea antes de operar su nuevo Purificador de aire

El purificador de aire absorbe el aire por la entrada del equipo y éste pasa a través del pre-filtro, un Filtro desodorizante de carbón activo y un Filtro True HEPA en la parte interna de la unidad, y luego lo descarga a través del orificio de descarga de aire. El Filtro True HEPA puede eliminar el 99.97% de las partículas de polvo de tamaño 0.3 micrones que atraviesan el filtro y también ayuda a absorber los olores. El filtro desodorizante de carbón activo absorbe gradualmente los olores a medida que atraviesan el filtro.

Algunos olores absorbidos por los filtros pueden descomponerse con el paso del tiempo, causando olores adicionales. Dependiendo del ambiente en el que se use el producto, especialmente cuando es usado en ambientes considerablemente más severos en plural que el uso doméstico normal, estos olores pueden volverse más perceptibles antes de lo esperado. Si los olores persisten, debe reemplazar los filtros. (Página 7,11)

### NOTA

- El purificador de aire está diseñado para eliminar el polvo en suspensión en el aire y el olor, pero no los gases nocivos (por ejemplo el monóxido de carbono contenido en el humo del cigarrillo). Si aún continúa la fuente de los olores, el purificador de aire no los podrá eliminar completamente.

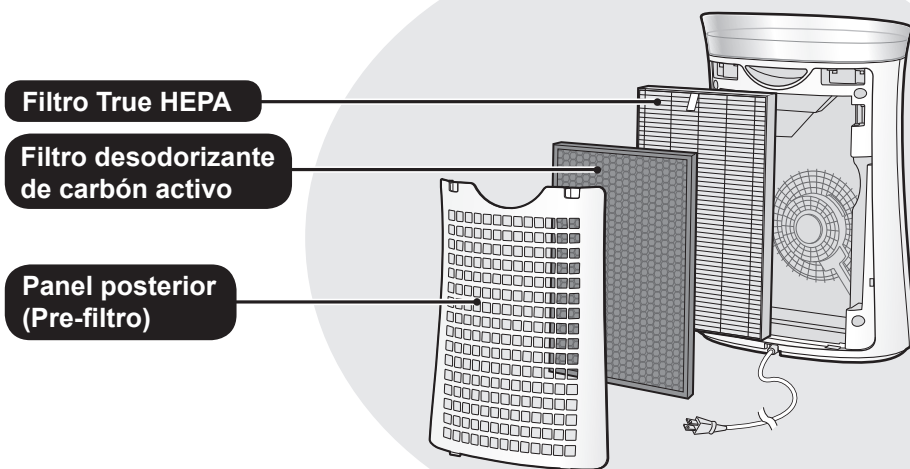



## CARACTERÍSTICAS

**Combinación única de tecnologías para el tratamiento del aire Sistema de filtración Triple + Ión Plasmacluster**

### **ATRAPA EL POLVO\***

El pre-filtro atrapa el polvo y otras partículas grandes en el aire.

### **DISMINUYE LOS OLORES**

El filtro desodorizante de carbón activo absorbe la mayoría de olores domésticos comunes.

### **REDUCE EL POLEN Y MOHO\***

El filtro True HEPA atrapa el 99.97% de partículas de tamaño tan pequeño como 0.3 micrones.

### **REFRESCA**

Plasmacluster refresca el aire de manera similar al proceso mediante el que la naturaleza purifica el ambiente con una emisión equilibrada de iones positivos y negativos.

\*Cuando el aire es aspirado a través del sistema de filtro.

#### **Declaración de conformidad PURIFICADOR DE AIRE SHARP FP-K50U**

Este dispositivo cumple con la Parte 18 del reglamento FCC.

**Parte responsable:**  
SHARP ELECTRONICS CORPORATION  
100 Paragon Drive, Montvale, NJ 07645,  
U.S.A

#### **Declaración de conformidad PURIFICADOR DE AIRE SHARP FP-K50U CAN ICES-1/NMB-1**

**Parte responsable:**  
SHARP ELECTRONICS OF CANADA LTD.  
335 Britannia Road East Mississauga,  
Ontario L4Z 1W9 Canada  
TEL: (905) 568-7140

## CONTENIDO

<b>INSTRUCCIONES DE SEGURIDAD IMPORTANTES</b> .....	ES-2
<b>NOMBRE DE LAS PARTES</b> .....	ES-6
<b>INSTALACIÓN DEL FILTRO</b> .....	ES-7
<b>OPERACIÓN</b> .....	ES-8
<b>CUIDADO Y MANTENIMIENTO</b> .....	ES-10
<b>EN ESTA SITUACIÓN</b> .....	ES-12
<b>ESPECIFICACIONES</b> .....	ES-13

---

Gracias por comprar este Purificador de aire SHARP. Por favor lea este manual detenidamente.  
Después de leer este manual, guárdelo en un lugar conveniente para referencias futuras.

# INSTRUCCIONES DE SEGURIDAD IMPORTANTES 1

**Lea y guarde estas instrucciones antes de utilizar este producto.**

Al usar artefactos eléctricos, se deben cumplir precauciones de seguridad básicas, para reducir el riesgo de choques eléctricos, incendios o lesiones a personas incluyendo las siguientes:

## ADVERTENCIA

1. Lea todas las instrucciones antes de usar el producto.
2. Utilice este producto solo para uso doméstico previsto como se describe en este manual. Cualquier otro uso no recomendado por el fabricante puede causar choques eléctricos, incendios o lesiones a personas.
3. Este dispositivo no está hecho para ser utilizado por personas (incluyendo a niños) con capacidades físicas, sensoriales o mentales disminuidas, o con falta de experiencia y conocimiento, a no ser que hayan sido supervisados o instruidos con respecto al uso del dispositivo por una persona responsable de su seguridad.  
Los niños deben supervisarse para asegurar que no jueguen con el dispositivo.
4. No opere nunca el producto si el cable de alimentación o el enchufe están dañados o si el producto funciona mal o está dañado.
5. Si el cable de alimentación está dañado, debe ser reemplazado por el fabricante, su agente de servicio, centro de servicio autorizado Sharp o una persona calificada para evitar peligros.  
Comuníquese con el Centro de servicio autorizado más cercano para cualquier problema, ajuste o reparación.
6. No repare o desmonte el producto usted.
7. Siga las instrucciones a continuación para conectar el cable de alimentación o el enchufe. Puede causar cortocircuito, calor excesivo, choques eléctricos o incendios.
  - a. Use únicamente en un tomacorriente de 120 voltios.
  - b. No use el producto si el cable de alimentación o el enchufe están dañados o si la conexión en el tomacorriente no es segura.
  - c. Apague siempre el producto antes de desenchufar el cable de alimentación.
  - d. Desenchufe siempre el producto antes de moverlo o mantenerlo, abrir el panel posterior, cambiar los filtros y siempre que no esté usando el producto.
  - e. Asegúrese de tirar del enchufe y no del cable de alimentación.
  - f. No toque el enchufe con las manos húmedas cuando inserte o desenchufe del tomacorriente de pared.
  - g. Elimine periódicamente el polvo del enchufe.
  - h. Siempre tenga en cuenta lo siguiente para no dañar el cable de alimentación.
    - No coloque el cable debajo de una alfombra. No cubra el cable de alimentación con alfombras, tapetes u otros cobertores similares.
    - No coloque cosas pesadas encima del cable de alimentación o lo pellizque.

# INSTRUCCIONES DE SEGURIDAD IMPORTANTES 2

- No conduzca el cable de alimentación debajo de muebles u otros artefactos.
  - Coloque el cable de manera que quede alejado de zonas transitadas o donde pueda ocasionar tropiezos.
8. El producto tiene un enchufe polarizado (una espiga es más ancha que la otra). Para reducir el riesgo de choque eléctrico, este enchufe solo encaja en una toma polarizada en una sola dirección. Si el enchufe no encaja en el tomacorriente, invierta el sentido.  
Si aún así no cabe, póngase en contacto con un electricista calificado o proveedor de servicio. No intente superar esta función de seguridad.
  9. No utilice este producto cerca de artefactos de gas, hogueras, velas encendidas, incienso o chispas de cigarrillos encendidos.
  10. No operar el producto en una habitación con gases inflamables, como residuos de aceite o vapores químicos.
  11. No exponga el producto a la lluvia, o lo utilice cerca del agua, en un baño, lavandería u otra ubicación mojada.
  12. No introduzca los dedos ni objetos extraños en la entrada o la salida de aire.
  13. No mire en las descargas de aire.

## **NOTA** - Interferencia de radio o televisión

Si el producto causa alguna interferencia con la recepción de la radio o televisión, intente corregir la interferencia por medio de una o más de las medidas siguientes:

1. Reoriente o reubique la antena de recepción.
2. Aumente la separación entre el producto y el receptor de radio/TV.
3. Conecte el producto en un tomacorriente de un circuito diferente al circuito en el cual se conecta el receptor.
4. Consulte al distribuidor o a un técnico de radio/TV con experiencia si requiere ayuda.

El producto cumple la máxima concentración admisible del ozono de 0.050 partes por millón del volumen dentro de 24 horas. La guía de Salud de Canadá (2010) recomienda que el límite máximo de exposición, basada en el tiempo promedio de 8 horas, es 0.020 ppmv o menos cuando se prueba en un ambiente hermético controlado del aproximadamente 30 metros cúbicos.

# INSTRUCCIONES DE SEGURIDAD IMPORTANTES 3

## PRECAUCIONES RELACIONADAS CON LA INSTALACIÓN

1. Coloque el producto sobre una superficie estable con circulación de aire suficiente.  
Al colocar la unidad en una zona muy alfombrada, puede hacer que la unidad vibre ligeramente.
2. Evite lugares donde el sensor esté expuesto a la corriente directa de la brisa o el proyecto. En caso contrario el producto podría no funcionar correctamente.
3. Evite usar la unidad en lugares donde las cortinas, etc. puedan entrar en contacto con la entrada y/o salidas de aire.
4. Evite lugares expuestos a la luz directa del sol. Puede causar que cambie la forma o el color del producto.
5. Evite sitios en donde la unidad esté expuesta a una condensación, debido a cambios de temperatura rápidos. Utilice la unidad en condiciones apropiadas que estén entre 32 -95 °F (0 – 35 °C).
6. Evite los lugares donde se genere grasa o humo aceitoso. (como por ejemplo en la cocina, etc.). Esto puede causar grietas en la superficie de la unidad principal y fallas en el funcionamiento del sensor.
7. La capacidad del producto de recoger polvo es efectiva incluso si el producto está tan cerca de 1.2 pulgadas (3 cm) de la pared, pero las paredes alrededor o el suelo se puede poner sucia. Por favor, coloque el producto a una distancia de la pared.  
La pared directamente detrás de las descargas de aire y el suelo o tapete sobre el que el producto está colocado se pone sucio con el paso del tiempo. Al usar el producto durante un periodo de tiempo ampliado en el mismo lugar, limpie periódicamente las paredes, el suelo o el tapete.

## PRECAUCIONES RELACIONADAS CON EL FILTRO

1. Siga las instrucciones en este manual para la instalación del filtro y el mantenimiento. (Página 7, 10, 11)
2. Retire la bolsa plástica del filtros antes de colocar el filtro en la unidad principal.
3. No opere el producto sin los filtros instalados correctamente.
4. No lave ni reutilice el filtro True HEPA y el filtro desodorizante de carbón activo. Lavarlo no mejorará el rendimiento del filtro y también puede provocar choque eléctrico o mal funcionamiento.
5. No opere el producto en una habitación donde haya insecticidas en aerosol. Puede causar que el olor de insecticida permanezca en el producto y se emita desde las descargas de aire.

## PRECAUCIONES RELACIONADAS CON LA OPERACIÓN

1. No bloquee la entrada y/o salida de aire.
2. Siempre opere el producto en posición vertical.
3. Siempre sujete la agarradera del producto al moverla.
4. Levante siempre el producto cuando lo mueva.

# INSTRUCCIONES DE SEGURIDAD IMPORTANTES 4

## PRECAUCIONES RELACIONADAS CON EL MANTENIMIENTO

1. Siga las instrucciones para mantenimiento en este manual. (Página 10,11)
2. Sólo limpie la parte externa con un paño suave.
3. No utilice líquidos volátiles y/o detergentes.  
Puede causar daños o grietas en la superficie de la unidad principal si se usan limpiadores fuertes de tipo corrosivo, benceno, diluyente de pintura, polvo de pulido o grasa. Además, puede dañar los sensores como resultado si el producto tiene sensores.
4. No fregar el panel posterior (pre-filtro) fuerte durante su mantenimiento.
5. Cuando reemplace filtros o cualquier accesorio, utiliza las partes especificadas en este manual.

# NOMBRE DE LAS PARTES

## PARTE FRONTAL

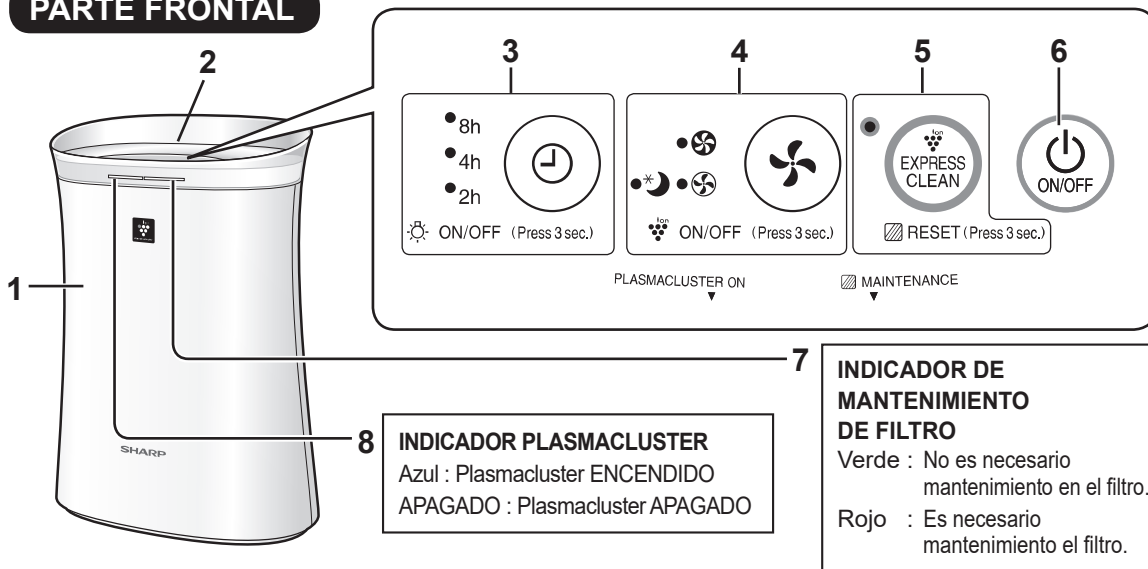

## PARTE POSTERIOR

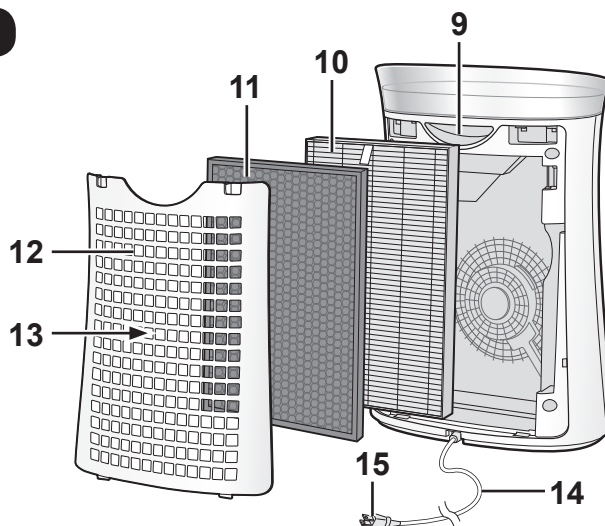

1	Unidad principal	6	Botón ENCENDIDO/ APAGADO
2	Salida de aire	7	INDICADOR DE MANTENIMIENTO DE FILTRO
3	Botón TIMER OFF, Luz de indicador - verde	8	INDICADOR PLASMACLUSTER
	(Pulsar 3 seg.) Botón LUZ ENCENDIDA/APAGADA		
4	Botón MODO Fan Speed (velocidad del ventilador), Luz del indicador de Fan Speed - verde	9	Manija
	(Pulsar 3 seg.) Botón Plasmacluster ENCENDIDO/ APAGADO	10	Filtro True HEPA
5	Botón LIMPIEZA RÁPIDA PLASMACLUSTER, Luz de indicador - verde	11	Filtro desodorizante de carbón activo
		12	Panel posterior (Pre-filtro)
		13	Toma de aire
	(Pulsar 3 seg.) Botón REESTABLECER FILTRO	14	Cable de alimentación
		15	Enchufe

# INSTALACIÓN DEL FILTRO

- Para mantener la calidad de los filtros, estos están instalados en la unidad principal y empacados en bolsas plásticas.
- Asegúrese de detener la operación y desenchufar el producto antes de instalación o reemplazar el filtro.



## 1 Retire el panel posterior. (Pre-filtro)

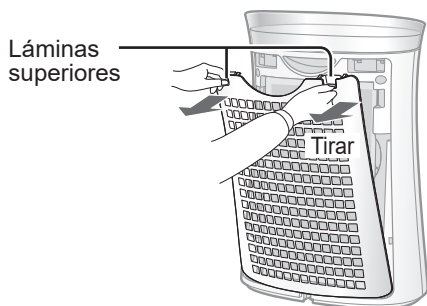

## 2 Retire los filtros de la bolsa de plástico.

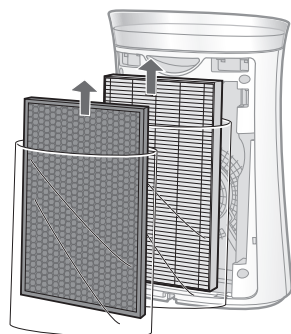

## 3 Coloque los filtros dentro de la unidad principal.

No instale los filtros al revés o el producto podría no funcionar correctamente.

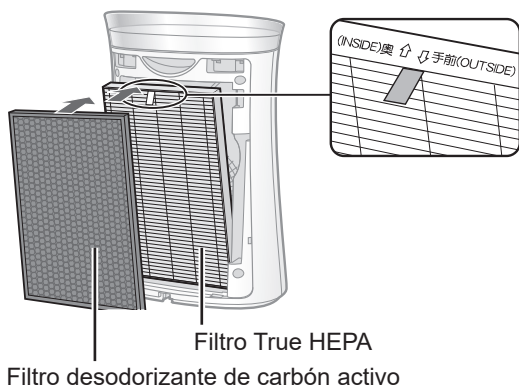

Filtro desodorizante de carbón activo

## 4 Coloqué el panel posterior a la unidad principal.

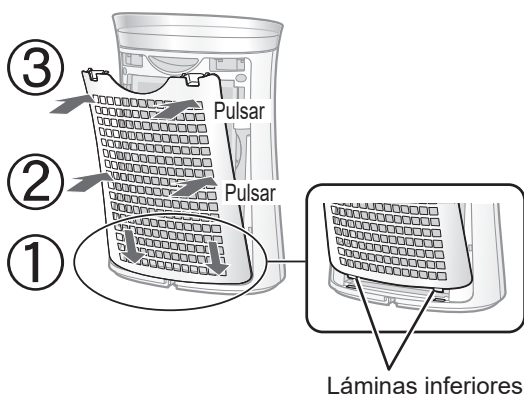

## 5 Registre la fecha en la que inició o reemplazó los filtros en la contraportada de este manual.

True HEPA Filter Filtre HEPA authentique Filtro true HEPA	Model Modèle Modelo	FZ-K50HFU
Starting date of use Date de début d'utilisation Fecha de comienzo de uso	✎	

Active carbon deodorizing filter Filtre déodorant de carbone actif Filtro desodorizante de carbón activo	Model Modèle Modelo	FZ-K50DFU
Starting date of use Date de début d'utilisation Fecha de comienzo de uso	.	

### NOTA

- No opere el producto sin el filtro.

# OPERACIÓN 1

## POWER ENCENDIDO/APAGADO

### INICIAR



### DETENER



### NOTA

- A no ser que se haya desconectado el cable de alimentación, la operación se reanuda automáticamente en el modo anterior en el que estaba funcionando.

Ejemplo: si se pierde la energía durante la operación, se reanuda al modo de operación y configuración anteriores una vez que se restaura la energía.

## LIMPIEZA RÁPIDA PLASMACLUSTER

Libera iones Plasmacluster de alta densidad y descarga un fuerte flujo de aire durante 60 minutos.

### INICIAR



### NOTA

- El ión Plasmacluster no puede apagarse mientras se opera en LIMPIEZA RÁPIDA PLASMACLUSTER.
- Cuando la operación finaliza, el producto volverá al modo de operación anterior. Puede cambiar a otros modos de ventilador o desactivar el producto cuando opera en LIMPIEZA RÁPIDA PLASMACLUSTER.

## VELOCIDAD DE VENTILADOR

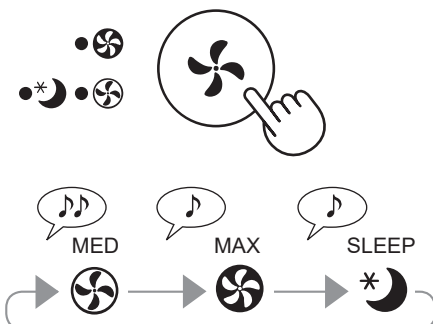

### NOTA

#### SLEEP \*

- El producto operará silenciosamente con velocidad de ventilador lenta.
- El INDICADOR PLASMACLUSTER se apagará automáticamente en el modo SLEEP. Aunque la señal está apagada, el ión plasmacluster aún se está dispersando en el aire, a menos que se apague utilizando el botón MODO de velocidad del ventilador.
- El INDICADOR DE MANTENIMIENTO DE FILTRO se apagará automáticamente cuando esté verde. El INDICADOR DE MANTENIMIENTO DE FILTRO se atenuará cuando esté rojo y el filtro necesite mantenimiento.



# OPERACIÓN 2

## TIMER OFF

Seleccione el tiempo que desee tener el producto encendido. El producto se detiene automáticamente una vez que se alcanza el tiempo seleccionado.

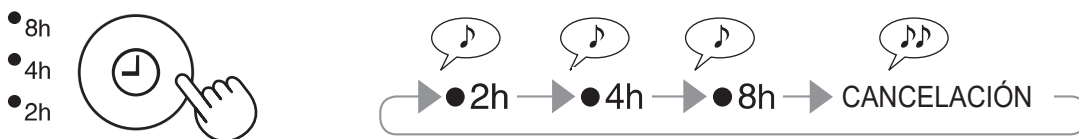

## CONTROL DE LUCES

Puede establecer el INDICADOR DE MANTENIMIENTO DE FILTRO e INDICADOR PLASMACLUSTER en DESACTIVADO cuando su INDICADOR esté brillante.

### ENCENDIDO

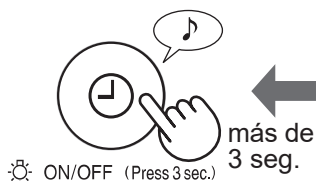

### APAGADO

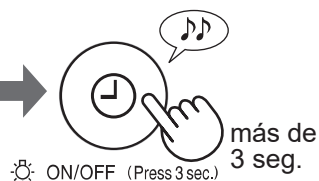

### NOTA

- El control de luz está ENCENDIDO aunque esté ajustado como APAGADO si el producto está APAGADO con el botón ENCENDIDO/APAGADO.
- En el modo SLEEP, el botón LUZ ENCENDIDA/APAGADA está desactivado.
- Aunque el control de la luz esté APAGADO, el INDICADOR DE MANTENIMIENTO DE FILTRO se atenúa cuando esté en rojo y el filtro necesite mantenimiento.

## Plasmacluster ENCENDIDO/APAGADO

Cuando el ión del plasmacluster esté ENCENDIDO, el INDICADOR PLASMACLUSTER se volverá azul.

### ENCENDIDO

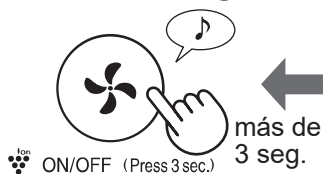

### APAGADO

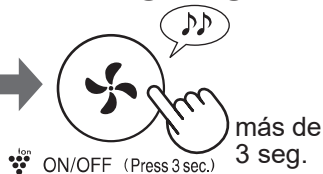

# CUIDADO Y MANTENIMIENTO 1

- Para mantener el rendimiento óptimo de este purificador de aire, limpie el producto incluyendo el purificador periódicamente.
- Antes de cualquier mantenimiento o sustituir accesorios, asegúrese de dejar de operar o desconectar el producto.



## PANEL POSTERIOR (Pre-filtro)

Cuando el **INDICADOR DE MANTENIMIENTO DEL FILTRO** se vuelve rojo.

### INDICADOR DE MANTENIMIENTO DE FILTRO

El **INDICADOR DE MANTENIMIENTO DEL FILTRO** se volverá rojo\* cuando sea el momento de dar mantenimiento a el panel posterior (prefiltro).

\*Este indicador se volverá rojo después de aproximadamente 720 horas de funcionamiento. (30 días × 24 horas = 720 horas)

Después del mantenimiento, conecte el enchufe al tomacorriente de pared y pulse el botón **ENCENDIDO/APAGADO**, luego pulse el botón **LIMPIEZA RÁPIDA PLASMACLUSTER** durante 3 segundos.



RESET (Press 3 sec.)

más de  
3 seg.

El **INDICADOR DE MANTENIMIENTO DE FILTRO** cambia de rojo a verde.

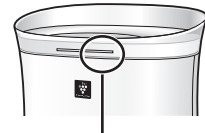

INDICADOR DE MANTENIMIENTO DE FILTRO

## MANTENIMIENTO

Quite suavemente el polvo del filtro, utilizando una aspiradora con un acoplamiento, o herramienta similar.

### NOTA

El pre-filtro puede dañarse con la fuerza excesiva, favor de manejarlo con cuidado.

PANEL POSTERIOR

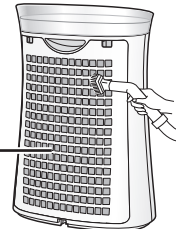

### NOTA Cómo limpiar para retirar suciedad

1. Añada una pequeña cantidad de detergente de platos al agua y remojar durante unos 10 minutos.
2. Enjuague el detergente de platos con agua limpia.
3. Seque completamente el filtro en una zona bien ventilada.

PANEL POSTERIOR

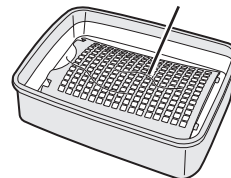

## Unidad principal

**Limpie con un paño seco y suave.**

Para suciedad o manchas difíciles, utilice un paño suave humedecido.

### NOTA

- **No utilice líquidos volátiles.**  
Bencina, diluyente de pintura, polvo de pulido, etc., pueden dañar la superficie.
- **No utilice detergentes.**  
Los ingredientes de detergente pueden dañar la unidad principal.



# CUIDADO Y MANTENIMIENTO 2

## FILTROS

### Reemplazo y Ciclo de Mantenimiento

Nombre del filtro	Aproximadamente ciclo de mantenimiento	Máxima vida del uso	Modelo para reemplazar filtro
Filtro True HEPA	Cada vez que se acumule el polvo, cuando el mal olor se libera de la salida de aire, o una vez al mes.	2 años*	FZ-K50HFU
Filtro desodorizante de carbón activo			FZ-K50DFU

\*Según la norma JEM 1467 de la asociación de Fabricación eléctrica de Japón, la vida de servicio máxima se basa en la condición equivalente del humo producido por 5 cigarrillos al día. Bajo dicha condición, la capacidad de recolección de polvo se reducen hasta la mitad a comparación con el filtro nuevo. Se recomienda reemplazar el filtro con mayor frecuencia en condiciones de uso más severas.

### MANTENIMIENTO

Quite suavemente el polvo del filtro, utilizando una aspiradora con un acoplamiento o herramienta similar.

#### NOTA

- No LAVAR en agua o SECAR bajo el rayo solar.
- El filtro puede dañarse con la fuerza excesiva, favor de manejarlo con cuidado.

#### Filtro True HEPA

Realice el mantenimiento en el lado de la etiqueta. No limpie el lado opuesto, de lo contrario, el filtro se dañará.

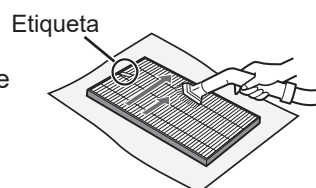

#### Filtro desodorizante de carbón activo

El mantenimiento se puede aplicar a ambos lados.

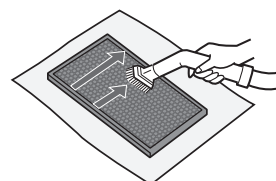

### REEMPLAZO

Consulte la página 7 para ver las pautas sobre cómo instalar el filtro al reemplazar.

- Consulte a su distribuidor para comprar el filtro de reemplazo.
- Use solo el filtro diseñado para este producto.

Registre la fecha en la que reemplazó los filtros en la contraportada de este manual.

Escanee el código QR para obtener la información de producto y accesorios.



Solo EE.UU.



Solo Canadá

FZ-K50HFU  
: 1 unidad

FZ-K50DFU  
: 1 unidad



### Eliminación de filtros

Deseche los filtros reemplazados en conformidad con las leyes y regulaciones de desecho locales.

**Materiales del Filtro True HEPA :** • Filtro : Polipropileno • Marco : Poliéster

**Material de filtro desodorizante de carbón activo :** • Polipropileno, Poliéster, Carbón activado

**NOTA** No lave ni reutilice el filtro reemplazado.

# EN ESTA SITUACIÓN

Antes de llamar a mantenimiento, por favor revise la lista a continuación, ya que el problema puede no ser un mal funcionamiento de la unidad.

SÍNTOMA	REMEDIO (no es un mal funcionamiento)
Los olores y el humo no se eliminan.	<ul style="list-style-type: none"> <li>• Limpie o reemplace el filtro si parecen estar demasiado sucio. (Página 7, 10, 11)</li> </ul>
El aire descargado tiene un mal olor.	<ul style="list-style-type: none"> <li>• Compruebe si los filtros están demasiado sucio. Limpie o reemplace los filtros.</li> </ul>
Olor de un filtro nuevo.	<ul style="list-style-type: none"> <li>• Inmediatamente después de retirar la bolsa de plástico, puede ocurrir un leve olor. Este olor no es nocivo para el rendimiento del filtro o la exposición humana.</li> </ul>
Se escucha un chasquido o un tic-tac en el producto.	<ul style="list-style-type: none"> <li>• Se pueden oír sonidos de "Clic" o "Tic-Tac" cuando el producto este generando iones.</li> </ul>
EL INDICADOR DE MANTENIMIENTO DE FILTRO está apagado.	<ul style="list-style-type: none"> <li>• Compruebe si el modo de luces APAGADO está seleccionado. Presione el botón TIMER OFF durante 3 segundos para encender la luz. (Página 9)</li> <li>• Compruebe si está seleccionado el modo SLEEP. EL INDICADOR DE MANTENIMIENTO DE FILTRO y el INDICADOR PLASMACLUSTER se apagan automáticamente después de seleccionar el modo SLEEP.</li> </ul>
La operación comenzara automáticamente después de que se restablezca la energía eléctrica.	<ul style="list-style-type: none"> <li>• Este modelo tiene la función de Reanudación automática, la operación se reanuda en el modo y configuración anteriores una vez que se restaura la energía.</li> </ul>

## ENCENDIDO (por defecto)

(con el producto APAGADO)



## APAGADO

(con el producto APAGADO)



### NOTA

- Si la luz del indicador de FAN SPEED (Velocidad del ventilador), se ilumina por 10 segundos, la configuración está completa.

# ESPECIFICACIONES

Modelo		FP-K50U		
Fuente de alimentación		120V / 60Hz		
Manejo de la velocidad del ventilador	Ajuste de velocidad del ventilador	MAX	MED	SLEEP
	Potencia nominal (Vatios)	41	8.0	2.5
	Velocidad del ventilador (CFM)	180	88	32
	Nivel de ruido (dBA)* <sup>1</sup>	51	36	22
	Energía de reserva (Vatios)	0.3		
Tamaño recomendado de habitación* <sup>2</sup>		259 sq. ft. (24m <sup>2</sup> )		
Tamaño recomendado de habitación de iones plasmacluster de alta densidad* <sup>3</sup>		248 sq. ft. (23m <sup>2</sup> )		
CADR (Polvo/Humo/Polen)		171 / 167 / 188		
Tipo de filtro	Recolección de polvo	Filtro True HEPA		
	Desodorización	Filtro desodorizante de carbón activo		
Longitud del cable		6.6 ft. (2.0m)		
Dimensiones		15.1 in. (W) × 8.2 in. (D) × 21.3 in. (H) (383mm (W) × 209mm (D) × 540mm (H))		
Peso		11.0 lbs. (5.0kg)		

- \*1 El nivel de ruido se mide basado en norma JEM 1467 de la asociación de Fabricación eléctrica de Japón.
- \*2 Tamaño de una habitación adecuado para el funcionamiento del producto a la velocidad máxima del ventilador.
- \*3 El tamaño de la habitación en el que aproximadamente 7000 iones por centímetro cúbico se pueden medir en el centro de la habitación cuando el producto se coloca cerca de una pared, está funcionando en modo MED y está a una altura de aproximadamente 1.2 metros del piso.

**Energía de reserva** Para operar los circuitos eléctricos mientras el cable de alimentación está insertado en el tomacorriente de pared, este producto consume energía de reserva.  
Para ahorrar energía eléctrica, desenchufe el cable de energía cuando no esté usando el producto.

# MEMO

# MEMO

**Record the date when you start or replace the filters**  
**Notez la date à laquelle vous commencez ou remplacez les filtres**  
**Registre la fecha cuando inicie o sustituya los filtros**

<b>True HEPA filter</b> <b>Filtre HEPA authentique</b> <b>Filtro true HEPA</b>	<b>Model</b> <b>Modèle</b> <b>Modelo</b>		<b>FZ-K50HFU</b>	
Starting date of use	.	.	.	.
Date de début d'utilisation	.	.	.	.
Fecha de comienzo de uso	.	.	.	.

<b>Active carbon deodorizing filter</b> <b>Filtre déodorant de carbone actif</b> <b>Filtro desodorizante de carbón activo</b>	<b>Model</b> <b>Modèle</b> <b>Modelo</b>		<b>FZ-K50DFU</b>	
Starting date of use	.	.	.	.
Date de début d'utilisation	.	.	.	.
Fecha de comienzo de uso	.	.	.	.

Replace the filters when they are no longer removing odor or dust.  
 Remplacez les filtres lorsqu'ils n'éliminent plus l'odeur ou la poussière.  
 Reemplace el filtro cuando éste remueva olor o polvo.

**SHARP®**

**SHARP ELECTRONICS  
CORPORATION**

**100 Paragon Drive, Montvale,  
NJ 07645, U.S.A.**

**SHARP®**

**SHARP ELECTRONICS OF  
CANADA LTD.**

**335 Britannia Road East  
Mississauga, Ontario L4Z 1W9  
Canada**