



### **Additional Information for Range Hoods meeting ADA Compliance**

Broan and NuTone branded residential range hoods can be installed to comply with Sections 308 and 309 of ADA Guidelines, when used with appropriately mounted controls installed at 15" to 48" above the floor and control access should not require reaching over a cooking appliance.

The following range hoods can work in an ADA Compliant situation when the range hood is wired to operate from a dedicated, standard electrical wall switch. To facilitate this application, share the information on the following pages with your electrician when preparing for the installation.

#### **THIS PROCEDURE APPLIES TO THE RANGE HOOD SERIES LISTED AT THE BOTTOM OF THIS PAGE**

-----

#### **Information supplémentaire concernant la conformité des hottes de cuisinière aux normes de l'ADA (*Americans with Disabilities Act*)**

Les hottes de cuisinière résidentielles de marques Broan et NuTone peuvent être installées en conformité avec les Sections 308 et 309 des directives de l'ADA. Pour être conformes, elles doivent être reliées à une commande murale qui est installée entre 15 po et 48 po (38 cm à 114 cm) au-dessus du plancher et qui est accessible sans avoir à passer au-dessus d'une surface de cuisson.

Les modèles de hottes suivants peuvent être conformes lorsque la hotte est branchée de façon à être actionnée au moyen d'une commande murale standard dédiée. Pour faciliter ce type d'installation, partager l'information des pages suivantes avec votre électricien lors de la préparation de l'installation.

#### **CETTE PROCÉDURE CONVIENT AUX HOTTES DE CUISINIÈRE DES SÉRIES SUIVANTES :**

**Broan:** BUEZ0, BUEZ1, BUEZ2, BUEZ3, BU2, BXT1, 40000, F40000, 41000, 42000, 43000.

**NuTone:** NU2, RL62000.

# HAWSK3 ADA KIT WIRING INSTRUCTIONS FOR ECONOMY RANGE HOODS

## ⚠ WARNING

For residential (domestic) installation only. Before proceeding, switch power off at service panel and lock service disconnecting means to prevent power from being switched on accidentally. Installation work and electrical wiring must be done by qualified person(s) in accordance with all applicable codes and standards, including fire-rated construction codes and standards. Also, it is recommended to wear safety glasses and gloves.

### THIS PROCEDURE APPLIES TO THE FOLLOWING RANGE HOOD SERIES

Broan Series: BUEZ0, BUEZ1, BUEZ2, BUEZ3, BU2, BXT1, 40000, F40000, 41000, 42000, 43000.

NuTone Series: NU2, RL62000.

#### ACCESS TO RANGE HOOD CONTROL PANEL CONNECTIONS

- ❶ Remove the wiring cover and set it aside with its screw.
- ❷ If present, remove the plate covering the access to the unit switches and set it aside with its screws.

**Range hood series:** BUEZ0, BUEZ1, BUEZ2, BU2, BXT1, 40000, F40000, 41000, 42000, NU2 and RL62000.

- ❸ Label, then disconnect the BLUE and the RED wires from motor switch terminals, and the single BLACK wire from the light switch terminal. Disconnect from the motor switch terminal and from the light switch terminal the BLACK wire and discard it. Cut off and discard the connectors from the BLUE, the RED and the BLACK wires.

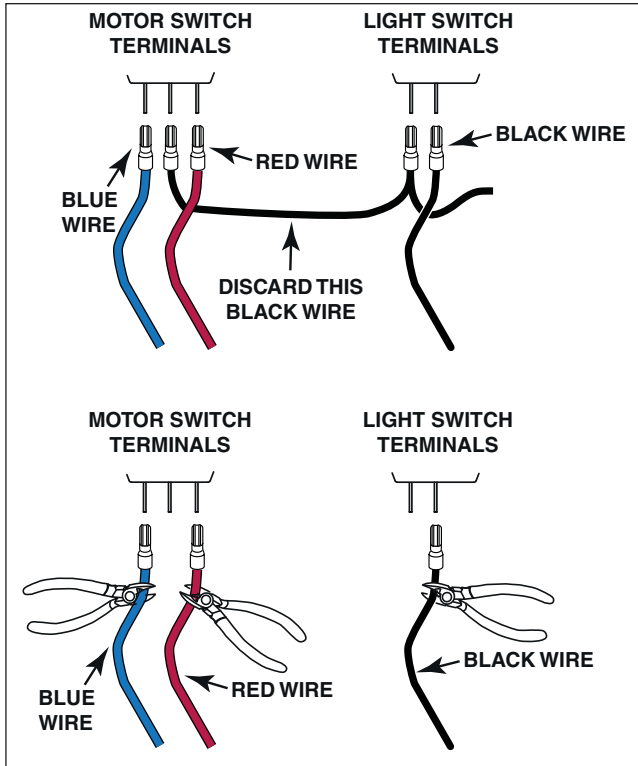

**Range hood series:** BUEZ3 and 43000.

- ❸ Label, then disconnect the RED and the BLACK wires from motor switch terminals, and the single BLACK (or BLUE) wire from the light switch terminal. Disconnect from the motor switch terminal and from the light switch terminal the BLACK wire and discard it. Cut off and discard the connectors from the RED, the BLACK and BLACK (or BLUE) wires.

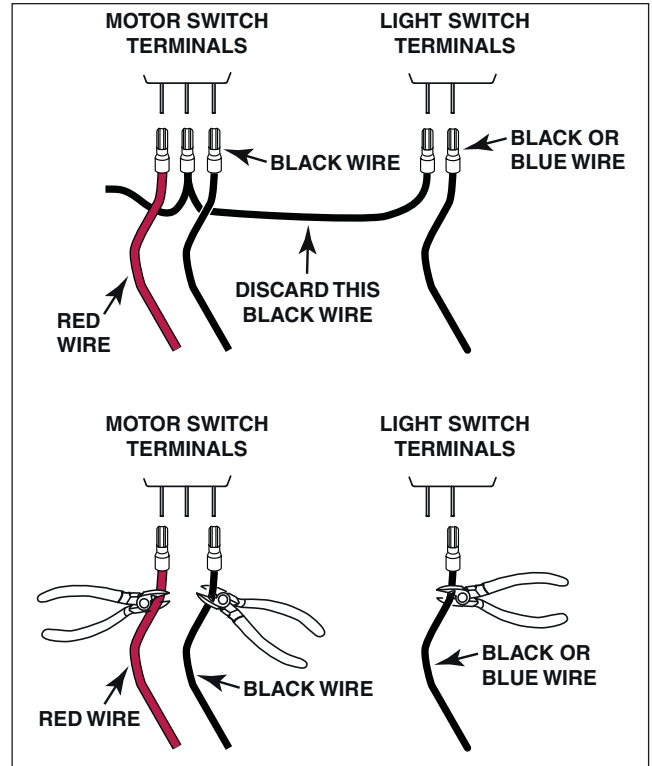

To suit your needs, there are 2 ways to wire the ADA HAWSK3 to this range hood: 120 VAC power cable entering the switch box (page 2) and 120 VAC power cable entering the range hood (page 3).

## CAUTION

Only use switches included in HAWSK3 ADA kit. Only use wires suitable for at least 90°C (194°F).

NOTE: Do not use the green screw and the ADA wire harness included in HAWSK3 ADA kit.

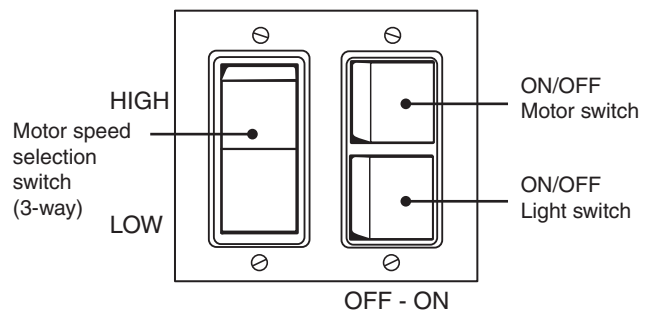

NOTE: If the HCK44 Power cord kit is used to connect the unit, install the provided ground screw (A) on the unit grounding plate.

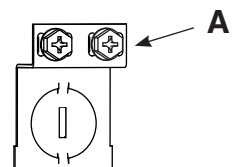

## 120 VAC POWER CABLE ENTERING THE SWITCH BOX

Install 2 included rocker switches at a convenient place for the user. Feed the switch box with 120 VAC house wiring and use two 14/2 cable to wire it to the range hood (see diagram at right).

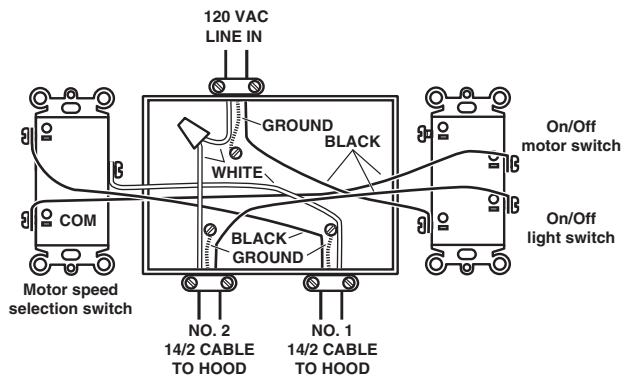

**Range hood series:** BUEZ0, BUEZ1, BUEZ2, BU2, BXT1, 40000, F40000, 41000, 42000, NU2 and RL62000.

NOTE: Use appropriate wire nuts for all connections.

- ① Insert both 14/2 cable coming from switches in the hood through an UL approved wire clamp. With a short ground wire (not provided), connect all ground wires together as shown below. Connect the other end of the short ground wire to the GREEN ground screw.
- ② Connect WHITE wire from no. 2 14/2 cable to WHITE wire from blower connector and WHITE wire coming from light socket.
- ③ Connect BLACK wire from no. 2 14/2 cable to BLACK wire cut from light switch.
- ④ Connect BLACK wire from no. 1 14/2 cable to RED wire cut from motor switch.
- ⑤ Connect WHITE wire from no. 1 14/2 cable to BLUE wire cut from motor switch.

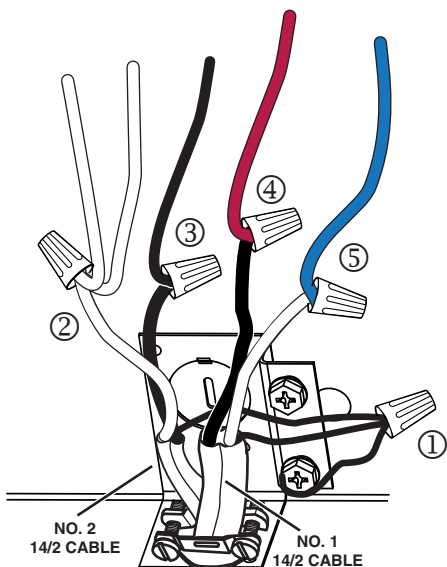

**Range hood series:** BUEZ3 and 43000.

NOTE: Use appropriate wire nuts for all connections.

- ① Insert both 14/2 cable coming from switches in the hood through an UL approved wire clamp. With a short ground wire (not provided), connect all ground wires together as shown below. Connect the other end of the short ground wire to the GREEN ground screw.
- ② Connect WHITE wire from no. 2 14/2 cable to WHITE wire from blower connector and WHITE wire coming from light socket.
- ③ Connect BLACK wire from no. 2 14/2 cable to BLACK (or BLUE) wire cut from light switch.
- ④ Connect BLACK wire from no. 1 14/2 cable to BLACK wire cut from motor switch.
- ⑤ Connect WHITE wire from no. 1 14/2 cable to RED wire cut from motor switch.

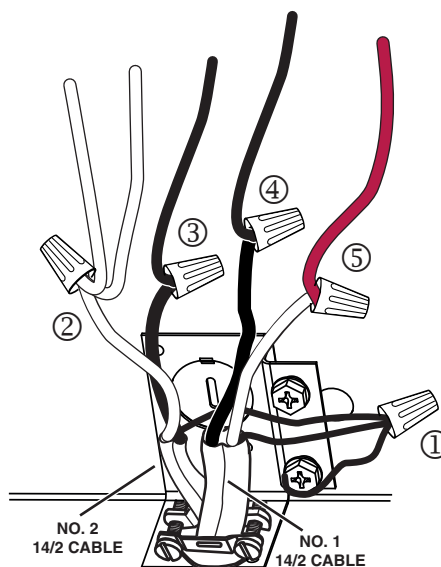

Once all the connections are done, finalize the installation by reversing steps ② to ① on first page.

NOTE: Be careful while reinstalling the wiring cover to the hood.

## 120 VAC POWER CABLE ENTERING THE HOOD

Install 2 included rocker switches at a convenient place for the user. Use two 14/2 cable to wire it to the range hood (see diagram at right).

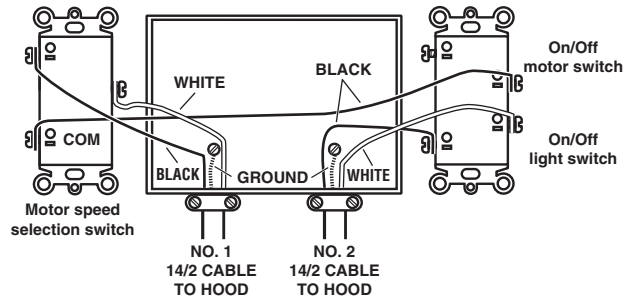

**Range hood series:** BUEZ0, BUEZ1, BUEZ2, BU2, BXT1, 40000, F40000, 41000, 42000, NU2 and RL62000.

NOTE: Use appropriate wire nuts for all connections.

- ① Insert both 14/2 cable coming from switches in the hood through an UL approved wire clamp. Insert 120 VAC house wiring in the hood through another UL approved wire clamp. With a short ground wire (not provided), connect all ground wires together as shown below. Connect the other end of the short ground wire to the GREEN ground screw.
- ② Connect BLACK wire from no. 2 14/2 cable to BLACK wire from 120 VAC house wiring.
- ③ Connect WHITE wire from no. 2 14/2 cable to BLACK (or BLUE) wire cut from light switch.
- ④ Connect WHITE wire from 120 VAC house wiring to WHITE wire from blower connector and WHITE wire coming from light socket.
- ⑤ Connect BLACK wire from no. 1 14/2 cable to RED wire cut from blower switch.
- ⑥ Connect WHITE wire from no. 1 14/2 cable to BLUE wire cut from blower switch.

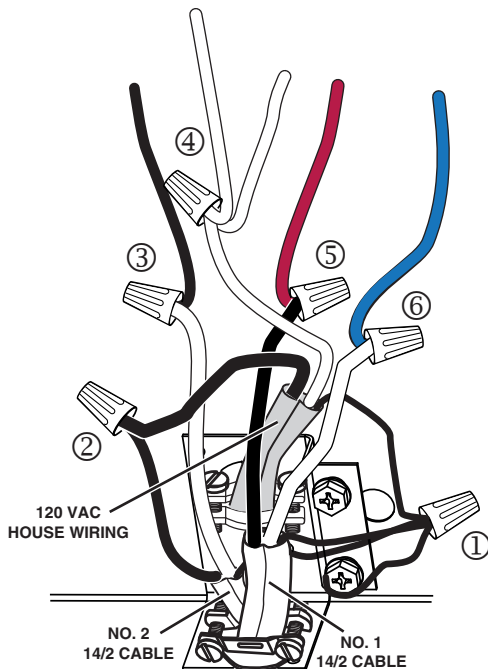

**Range hood series:** BUEZ3 and 43000.

NOTE: Use appropriate wire nuts for all connections.

- ① Insert both 14/2 cable coming from switches in the hood through an UL approved wire clamp. Insert 120 VAC house wiring in the hood through another UL approved wire clamp. With a short ground wire (not provided), connect all ground wires together as shown below. Connect the other end of the short ground wire to the GREEN ground screw.
- ② Connect BLACK wire from no. 2 14/2 cable to BLACK wire from 120 VAC house wiring.
- ③ Connect WHITE wire from no. 2 14/2 cable to BLACK (or BLUE) wire cut from light switch.
- ④ Connect WHITE wire from 120 VAC house wiring to WHITE wire from blower connector.
- ⑤ Connect BLACK wire from no. 1 14/2 cable to BLACK wire cut from blower switch.
- ⑥ Connect WHITE wire from no. 1 14/2 cable to RED wire cut from blower switch.

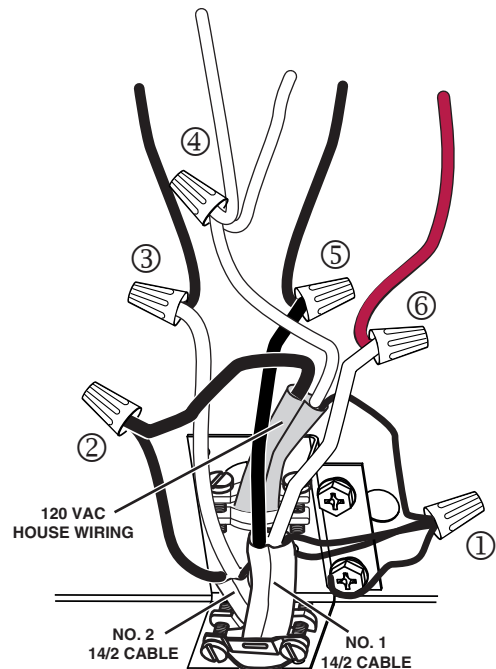

Once all the connections are done, finalize the installation by reversing steps ② to ① on first page.

NOTE: Be careful while reinstalling the wiring cover to the hood.

# INSTRUCTIONS DE CÂBLAGE DE L'ENSEMBLE ADA HAWSK3 POUR LES HOTTES ÉCONOMIQUES

## ⚠ AVERTISSEMENT

**Uniquement pour une installation résidentielle (domestique). Avant de commencer, coupez le courant au panneau d'alimentation et verrouillez-en l'accès afin d'éviter sa remise en marche accidentelle. Les travaux d'installation et de raccordement électrique doivent être effectués par une personne qualifiée, conformément aux codes et aux standards de construction, incluant ceux concernant la protection contre les incendies. Aussi, il est recommandé de porter des lunettes et des gants de sécurité.**

### CETTE PROCÉDURE S'APPLIQUE AUX SÉRIES DE HOTTES SUIVANTES :

Séries Broan: BUEZ0, BUEZ1, BUEZ2, BUEZ3, BU2, BXT1, 40000, F40000, 41000, 42000, 43000.

Séries NuTone: NU2, RL62000.

#### ACCÈS AUX CONNEXIONS DU PANNEAU DE COMMANDE

- ❶ Retirer la vis de retenue du couvercle du compartiment électrique. Mettre de côté le couvercle avec sa vis.
- ❷ Le cas échéant, retirer la plaque recouvrant l'accès aux interrupteurs de la hotte et la mettre de côté avec ses vis.

**Séries de hotte :** BUEZ0, BUEZ1, BUEZ2, BU2, BXT1, 40000, F40000, 41000, 42000, NU2 et RL62000.

- ❸ Étiqueter puis déconnecter le fil BLEU et le fil ROUGE des bornes de l'interrupteur du moteur, ainsi que le fil NOIR simple de la borne de l'interrupteur d'éclairage. Déconnecter le fil NOIR de la borne de l'interrupteur du moteur et de la borne de l'interrupteur d'éclairage, puis jeter ce fil. Couper et se défaire des connecteurs du fil BLEU, du fil ROUGE et du fil NOIR.

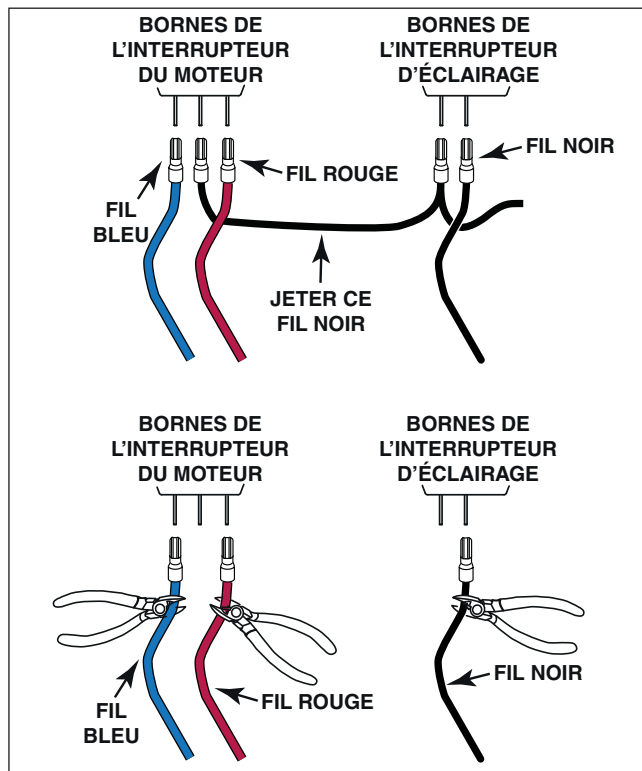

**Séries de hotte :** BUEZ3 et 43000.

- ❸ Étiqueter puis déconnecter le fil ROUGE et le fil NOIR des bornes de l'interrupteur du moteur, ainsi que le fil NOIR simple (ou BLEU) de la borne de l'interrupteur d'éclairage. Déconnecter le fil NOIR de la borne de l'interrupteur du moteur et de la borne de l'interrupteur d'éclairage, puis jeter ce fil. Couper et se défaire des connecteurs du fil ROUGE, du fil NOIR et du fil NOIR(ou BLEU).

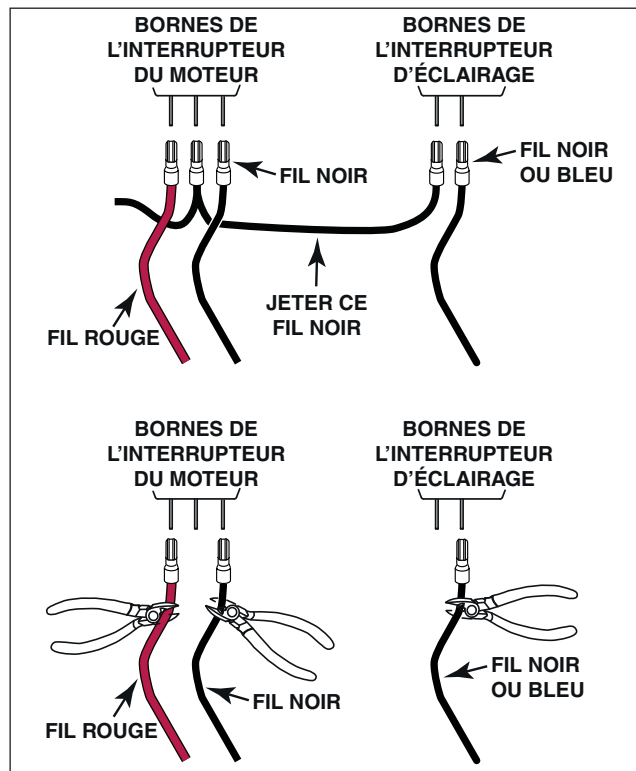

Pour répondre à vos besoins, il existe 2 façons de raccorder l'ensemble ADA HAWSK3 à ces hottes : lorsque le câble d'alimentation domestique de 120 VCA entre dans le boîtier des interrupteurs (page 5) ou lorsque le câble d'alimentation domestique de 120 VCA entre dans la hotte (page 6).

## ATTENTION

**N'utilisez seulement que les interrupteurs inclus dans l'ensemble ADA HAWSK3. Utilisez des fils pouvant supporter une température d'au moins 90 °C (194 °F).**

NOTE : Ne pas utiliser la vis verte et le faisceau de fils ADA inclus dans l'ensemble ADA HAWSK3.

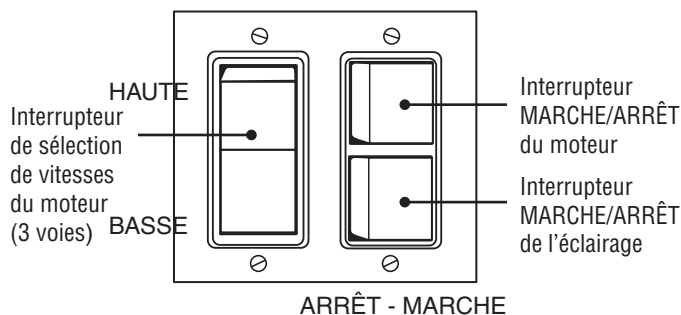

NOTE : Si l'ensemble de cordon d'utilisation HCK44 est utilisé pour brancher la hotte, installer la vis de mise à la terre incluse (A) sur la plaque de mise à la terre de la hotte.

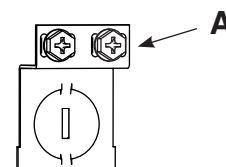

Installer les 2 interrupteurs à bascule inclus à un emplacement pratique pour l'utilisateur. Brancher le câble d'alimentation électrique 120 VCA dans le boîtier des interrupteurs et utiliser deux câbles 14/2 pour connecter les interrupteurs à la hotte (voir le diagramme ci-contre).

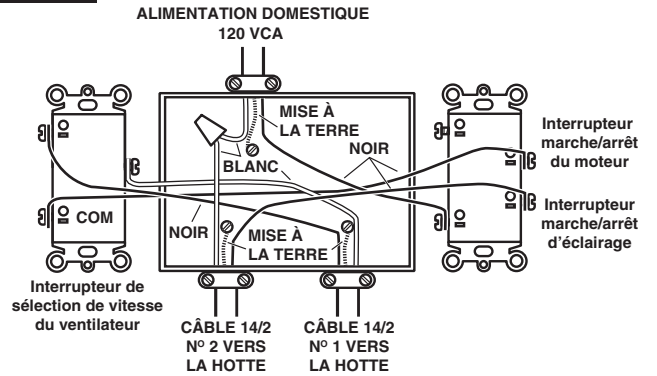

**Séries de hotte :** BUEZ0, BUEZ1, BUEZ2, BU2, BXT1, 40000, F40000, 41000, 42000, NU2 et RL62000.

**NOTE :** Utiliser un capuchon de connexion approprié pour toutes les connexions.

- ① Insérer les deux câbles 14/2 provenant des interrupteurs dans la hotte à travers un passe-fils approuvé UL. À l'aide d'un court fil de mise à la terre (non inclus), connecter ensemble tous les fils de mise à la terre, tel qu'il est illustré ci-dessous. Connecter l'autre extrémité du fil court de mise à la terre à la vis VERTE de mise à la terre.
- ② Connecter le fil BLANC du câble 14/2 n° 2 au fil BLANC du connecteur du moteur et au fil BLANC provenant de la douille de la lampe.
- ③ Connecter le fil NOIR du câble 14/2 n° 2 au fil NOIR coupé de l'interrupteur d'éclairage.
- ④ Connecter le fil NOIR du câble 14/2 n° 1 au fil ROUGE coupé de l'interrupteur du moteur.
- ⑤ Connecter le fil BLANC du câble 14/2 n° 1 au fil BLEU coupé de l'interrupteur du moteur.

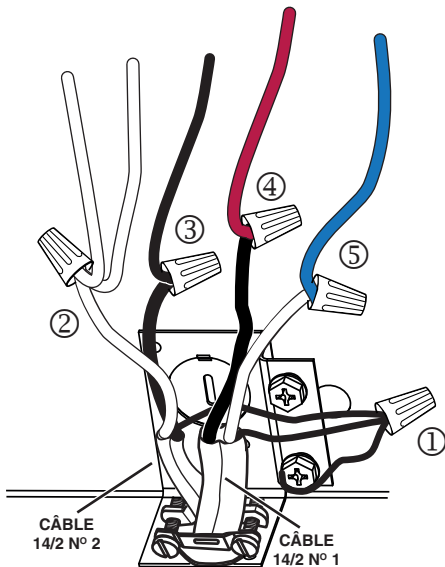

**Séries de hotte :** BUEZ3 et 43000.

**NOTE :** Utiliser un capuchon de connexion approprié pour toutes les connexions.

- ① Insérer les deux câbles 14/2 provenant des interrupteurs dans la hotte à travers un passe-fils approuvé UL. À l'aide d'un court fil de mise à la terre (non inclus), connecter ensemble tous les fils de mise à la terre, tel qu'il est illustré ci-dessous. Connecter l'autre extrémité du fil court de mise à la terre à la vis VERTE de mise à la terre.
- ② Connecter le fil BLANC du câble 14/2 n° 2 au fil BLANC du connecteur du moteur et au fil BLANC provenant de la douille de la lampe.
- ③ Connecter le fil NOIR du câble 14/2 n° 2 au fil NOIR (ou BLEU) coupé de l'interrupteur d'éclairage.
- ④ Connecter le fil NOIR du câble 14/2 n° 1 au fil NOIR coupé de l'interrupteur du moteur.
- ⑤ Connecter le fil BLANC du câble 14/2 n° 1 au fil ROUGE coupé de l'interrupteur du moteur.

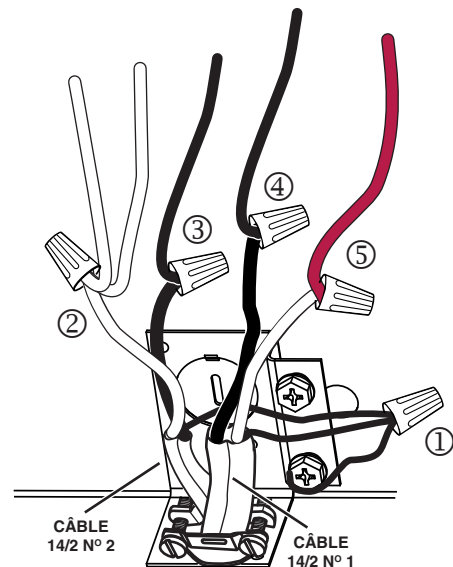

Une fois toutes les connexions effectuées, terminer l'installation en inversant les étapes ② à ① de la page 4.

**NOTE :** Faire attention lors de la remise en place du couvercle du compartiment électrique dans la hotte.

Installer les 2 interrupteurs à bascule inclus à un emplacement pratique pour l'utilisateur. Utiliser deux câbles 14/2 pour connecter les interrupteurs à la hotte (voir le diagramme ci-contre).

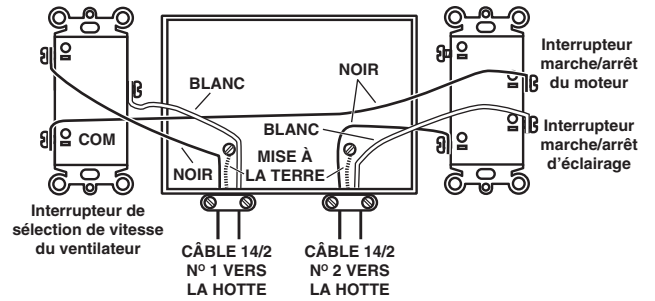

**Séries de hotte :** BUEZ0, BUEZ1, BUEZ2, BU2, BXT1, 40000, F40000, 41000, 42000, NU2 et RL62000.

**NOTE :** Utiliser un capuchon de connexion approprié pour toutes les connexions.

- ① Insérer les deux câbles 14/2 provenant des interrupteurs dans la hotte à travers un passe-fils approuvé UL. Insérer le câble d'alimentation domestique 120 VCA dans la hotte à travers un autre passe-fils approuvé UL. À l'aide d'un court fil de mise à la terre (non inclus), connecter ensemble tous les fils de mise à la terre, tel qu'il est illustré ci-dessous. Connecter l'autre extrémité du fil court de mise à la terre à la vis VERTE de mise à la terre.
- ② Connecter le fil NOIR du câble 14/2 n° 2 au fil NOIR du câble d'alimentation domestique 120 VCA.
- ③ Connecter le fil BLANC du câble 14/2 n° 2 au fil NOIR coupé de l'interrupteur d'éclairage.
- ④ Connecter le fil BLANC du câble 14/2 n° 2 au fil BLANC du connecteur du moteur et au fil BLANC provenant de la douille de la lampe.
- ⑤ Connecter le fil NOIR du câble 14/2 n° 1 au fil ROUGE coupé de l'interrupteur du moteur.
- ⑥ Connecter le fil BLANC du câble 14/2 n° 1 au fil BLEU coupé de l'interrupteur du moteur.

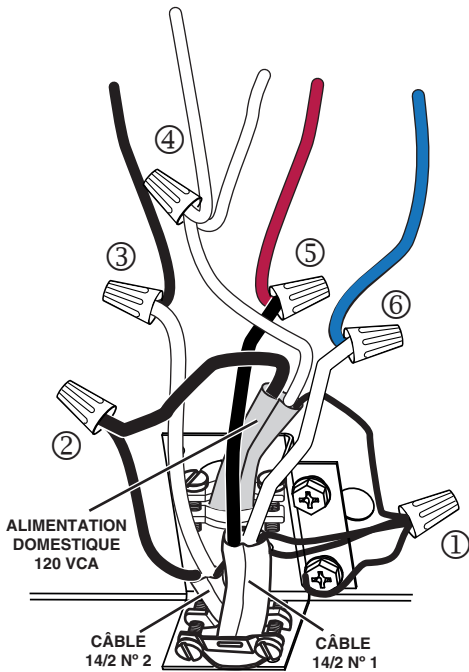

**Séries de hotte :** BUEZ3 et 43000.

**NOTE :** Utiliser un capuchon de connexion approprié pour toutes les connexions.

- ① Insérer les deux câbles 14/2 provenant des interrupteurs dans la hotte à travers un passe-fils approuvé UL. Insérer le câble d'alimentation domestique 120 VCA dans la hotte à travers un autre passe-fils approuvé UL. À l'aide d'un court fil de mise à la terre (non inclus), connecter ensemble tous les fils de mise à la terre, tel qu'il est illustré ci-dessous. Connecter l'autre extrémité du fil court de mise à la terre à la vis VERTE de mise à la terre.
- ② Connecter le fil NOIR du câble 14/2 n° 2 au fil NOIR du câble d'alimentation domestique 120 VCA.
- ③ Connecter le fil BLANC du câble 14/2 n° 2 au fil NOIR (ou BLEU) coupé de l'interrupteur d'éclairage.
- ④ Connecter le fil BLANC du câble 14/2 n° 2 au fil BLANC du connecteur du moteur et au fil BLANC provenant de la douille de la lampe.
- ⑤ Connecter le fil NOIR du câble 14/2 n° 1 au fil NOIR coupé de l'interrupteur du moteur.
- ⑥ Connecter le fil BLANC du câble 14/2 n° 1 au fil ROUGE coupé de l'interrupteur du moteur.

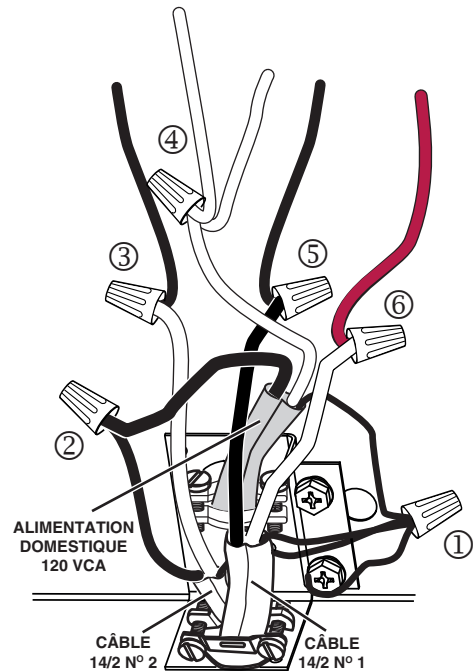

Une fois toutes les connexions effectuées, terminer l'installation en inversant les étapes ② à ① de la page 4.

**NOTE :** Faire attention lors de la remise en place du couvercle du compartiment électrique dans la hotte.

## INSTRUCCIONES DE CABLEADO DEL KIT ADA HAWSK3 PARA LAS CAMPANAS DE TIPO ECONÓMICO

### ⚠ ADVERTENCIA

Para instalación residencial (doméstica) solamente. Antes de continuar, apague la alimentación en el tablero de servicio y bloquee los medios de desconexión para evitar que se conecte la corriente accidentalmente. Los trabajos de instalación y el cableado eléctrico han de ser realizados por personas cualificadas, de conformidad con todos los códigos y normas aplicables, incluyendo los códigos y normas de construcción contra incendios. Asimismo, se aconseja llevar lentes y guantes de seguridad.

#### ESTE PROCEDIMIENTO SE APLICA A LAS SIGUIENTES SERIES DE CAMPANAS:

Series Broan: BUEZ0, BUEZ1, BUEZ2, BUEZ3, BU2, BXT1, 40000, F40000, 41000, 42000, 43000.

Series NuTone: NU2, RL62000.

#### ACCESO A LAS CONEXIONES DEL TABLERO DE CONTROL DE LA CAMPANA

- ❶ Retire el tornillo que sujeta la tapa del compartimento eléctrico. Póngala a un lado la tapa y el tornillo.
- ❷ En su caso, quitar la placa cubriendo el acceso a los interruptores de la campana y dejar de lado con sus tornillos.

**Series de campana:** BUEZ0, BUEZ1, BUEZ2, BU2, BXT1, 40000, F40000, 41000, 42000, NU2 y RL62000.

- ❸ Etiquetar y desconectar el hilo AZUL y el hilo ROJO de los terminales del interruptor del motor, y el hilo NEGRO único del terminal del interruptor de la luz. Desconectar el hilo NEGRO del terminal del interruptor del motor y del terminal del interruptor de la luz, después desechar este hilo. Cortar y desechar los conectores de los hilos AZUL, ROJO y NEGRO.

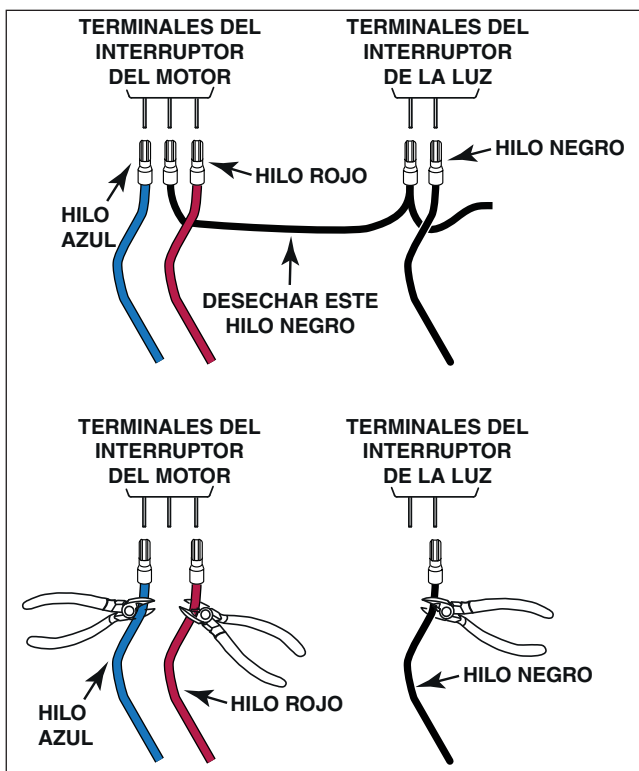

**Series de campana:** BUEZ3 y 43000.

- ❸ Etiquetar y desconectar el hilo ROJO y el hilo NEGRO de los terminales del interruptor del motor, y el hilo NEGRO único (o AZUL) del terminal del interruptor de la luz. Desconectar el hilo NEGRO del terminal del interruptor del motor y del terminal del interruptor de la luz, después desechar este hilo. Cortar y desechar los conectores de los hilos AZUL, ROJO y NEGRO (o AZUL).

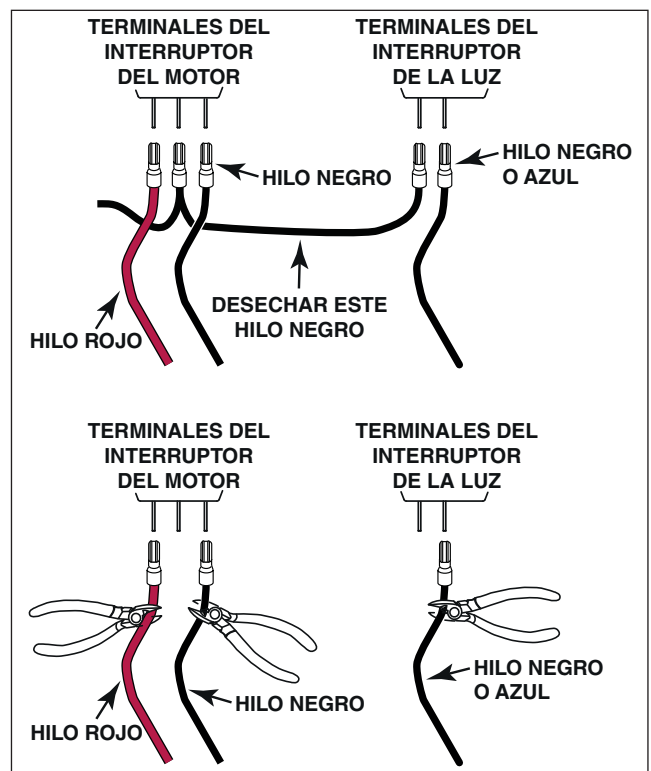

Según sus necesidades, hay 2 maneras de conectar el kit ADA HAWSK3 a estas campanas: con el cable de alimentación doméstica de 120 VCA que entra en la caja de los interruptores (página 8) o con el cable de alimentación doméstica de 120 VCA que entra en la campana (página 9).

### PRECAUCIÓN

Utilice solamente los interruptores incluidos en el kit ADA HAWSK3. Utilice sólo hilos que resistan una temperatura de al menos 90°C (194°F).

NOTA: No utilice el tornillo verde y el arnés de cables ADA incluidos en el kit ADA HAWSK3.

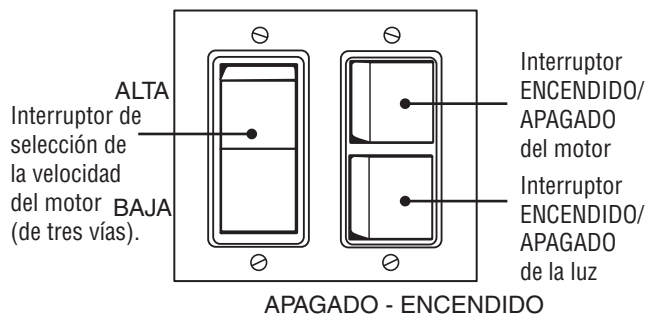

NOTA: Si el juego de cordones de alimentación HCK44 es utilizado para conectar la campana, instale el tornillo de toma a tierra incluido (A) a la placa de toma a tierra de la campana.

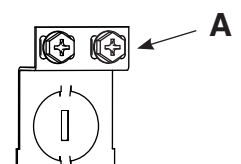



**CABLE DE ALIMENTACIÓN DOMÉSTICA DE 120 VCA QUE ENTRA EN LA CAJA DE LOS INTERRUPTORES**

Instale los 2 interruptores oscilantes incluidos en un lugar práctico para el usuario. Conecte el cable de alimentación doméstica de 120 VCA a la caja de distribución y use dos cable 14/2 para conectar los interruptores a la campana (véase el diagrama al lado).

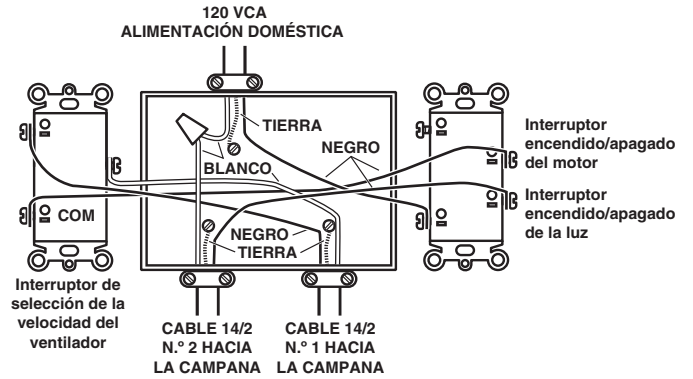

**Series de campana:** BUEZ0, BUEZ1, BUEZ2, BU2, BXT1, 40000, F40000, 41000, 42000, NU2 y RL62000.

NOTA: Use un capuchón de conexión de hilos adecuado para todas las conexiones.

- ① Introduzca los dos cables 14/2 que vienen de los interruptores en la campana a través de una abrazadera de hilos aprobada por UL. Mediante un hilo corto de toma a tierra (no incluido), conecte todos los hilos de toma a tierra como se muestra abajo. Conecte el otro extremo del hilo corto de toma a tierra al tornillo VERDE de toma a tierra.
- ② Conecte el hilo BLANCO del cable 14/2 n.º 2 con el hilo BLANCO del conector del motor y el hilo BLANCO del casquillo de la lámpara.
- ③ Conecte el hilo NEGRO del cable 14/2 n.º 2 con el hilo NEGRO cortado del interruptor de la luz.
- ④ Conecte el hilo NEGRO del cable 14/2 n.º 1 con el hilo ROJO cortado del interruptor del motor.
- ⑤ Conecte el hilo BLANCO del cable 14/2 n.º 1 con el hilo AZUL cortado del interruptor del motor.

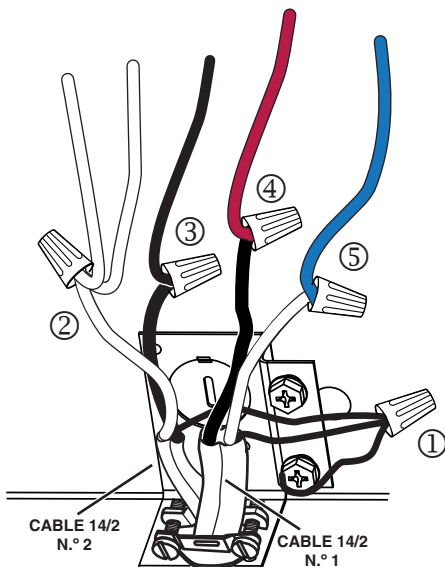

**Series de campana:** BUEZ3 y 43000.

NOTA: Use un capuchón de conexión de hilos adecuado para todas las conexiones.

- ① Introduzca los dos cables 14/2 que vienen de los interruptores en la campana a través de una abrazadera de hilos aprobada por UL. Mediante un hilo corto de toma a tierra (no incluido), conecte todos los hilos de toma a tierra como se muestra abajo. Conecte el otro extremo del hilo corto de toma a tierra al tornillo VERDE de toma a tierra.
- ② Conecte el hilo BLANCO del cable 14/2 n.º 2 con el hilo BLANCO del conector del motor y el hilo BLANCO del casquillo de la lámpara.
- ③ Conecte el hilo NEGRO del cable 14/2 n.º 2 con el hilo NEGRO (o AZUL) cortado del interruptor de la luz.
- ④ Conecte el hilo NEGRO del cable 14/2 n.º 1 con el hilo NEGRO cortado del interruptor del motor.
- ⑤ Conecte el hilo BLANCO del cable 14/2 n.º 1 con el hilo ROJO cortado del interruptor del motor.

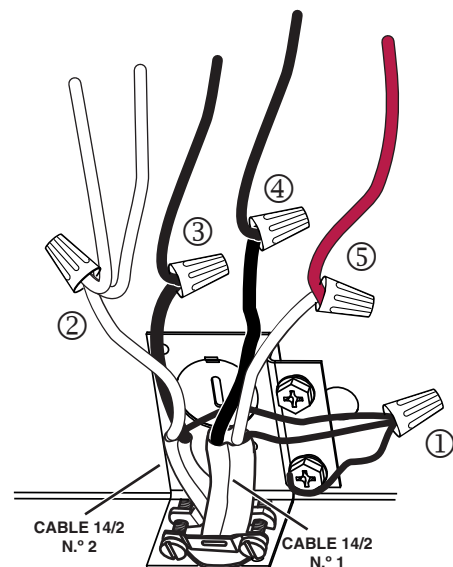

Una vez hechas todas las conexiones, termine la instalación invirtiendo las etapas ② a ① de la página 7.

NOTA: Tenga cuidado al colocar en su lugar la tapa del compartimento eléctrico de la campana.

**CABLE DE ALIMENTACIÓN DOMÉSTICA DE 120 VCA QUE ENTRA EN LA CAMPANA**

Instale los 2 interruptores oscilantes incluidos en un lugar práctico para el usuario. Use dos cable 14/2 para conectar los interruptores a la campana (véase el diagrama al lado).

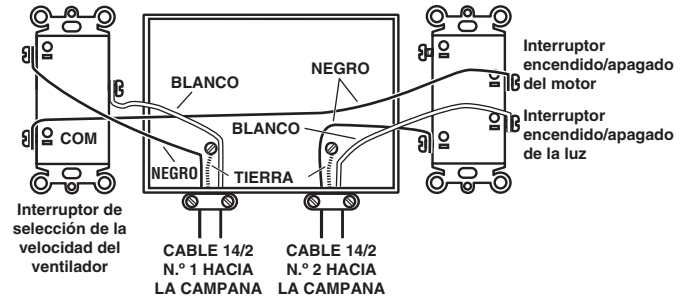

**Serie de campana:** BUEZ0, BUEZ1, BUEZ2, BU2, BXT1, 40000, F40000, 41000, 42000, NU2 y RL62000.

NOTA: Use un capuchón de conexión de hilos adecuado para todas las conexiones.

- ① Introduzca los dos cables 14/2 que vienen de los interruptores en la campana a través de una abrazadera de hilos aprobada por UL. Introduzca el cable de alimentación de 120 VCA en la campana a través de una otra abrazadera de hilos aprobada por UL. Mediante un hilo corto de toma a tierra (no incluido), conecte todos los hilos de toma a tierra como se muestra abajo. Conecte el otro extremo del hilo corto de toma a tierra al tornillo VERDE de toma a tierra.
- ② Conecte el hilo NEGRO del cable 14/2 n.º 2 con el hilo NEGRO del cable de alimentación doméstica de 120 VCA.
- ③ Conecte el hilo BLANCO del cable 14/2 n.º 2 con el hilo NEGRO cortado del interruptor de la luz.
- ④ Conecte el hilo BLANCO del cable 14/2 n.º 2 con el hilo BLANCO del conector del motor y el hilo BLANCO del casquillo de la lámpara.
- ⑤ Conecte el hilo NEGRO del cable 14/2 n.º 1 con el hilo ROJO cortado del interruptor del motor.
- ⑥ Conecte el hilo BLANCO del cable 14/2 n.º 1 con el hilo AZUL cortado del interruptor del motor.

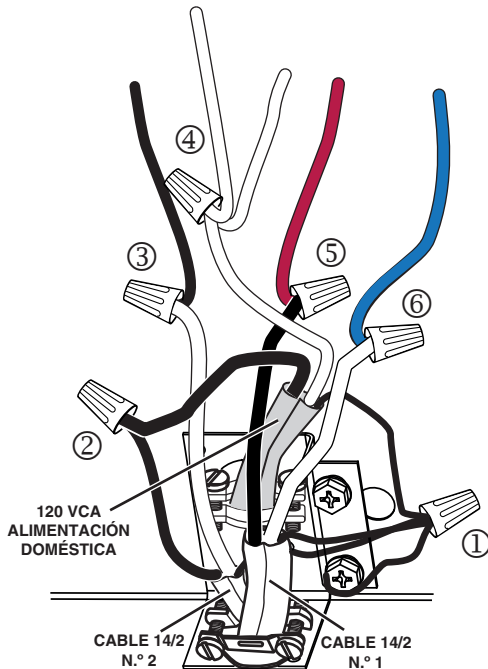

**Serie de campana:** BUEZ3 y 43000.

NOTA: Use un capuchón de conexión de hilos adecuado para todas las conexiones.

- ① Introduzca los dos cables 14/2 que vienen de los interruptores en la campana a través de una abrazadera de hilos aprobada por UL. Introduzca el cable de alimentación de 120 VCA en la campana a través de una otra abrazadera de hilos aprobada por UL. Mediante un hilo corto de toma a tierra (no incluido), conecte todos los hilos de toma a tierra como se muestra abajo. Conecte el otro extremo del hilo corto de toma a tierra al tornillo VERDE de toma a tierra.
- ② Conecte el hilo NEGRO del cable 14/2 n.º 2 con el hilo NEGRO del cable de alimentación doméstica de 120 VCA.
- ③ Conecte el hilo BLANCO del cable 14/2 n.º 2 con el hilo NEGRO (o AZUL) cortado del interruptor de la luz.
- ④ Conecte el hilo BLANCO del cable 14/2 n.º 2 con el hilo BLANCO del conector del motor y el hilo BLANCO del casquillo de la lámpara.
- ⑤ Conecte el hilo NEGRO del cable 14/2 n.º 1 con el hilo NEGRO cortado del interruptor del motor.
- ⑥ Conecte el hilo BLANCO del cable 14/2 n.º 1 con el hilo ROJO cortado del interruptor del motor.

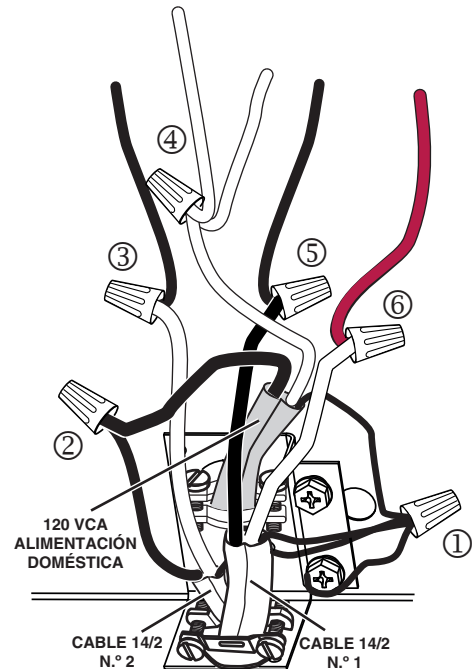

Una vez hechas todas las conexiones, termine la instalación invirtiendo las etapas ② a ① de la página 7.

NOTA: Tenga cuidado al colocar en su lugar la tapa del compartimento eléctrico de la campana.